



# MONITORUL OFICIAL

## AL

# ROMÂNIEI

Anul XIII — Nr. 813

PARTEA I  
LEGI, DECRETE, HOTĂRÂRI ȘI ALTE ACTE

Marți, 18 decembrie 2001

### SUMAR

<u>Nr.</u>	<u>Pagina</u>
ACTE ALE ORGANELOR DE SPECIALITATE ALE ADMINISTRAȚIEI PUBLICE CENTRALE	
2.008. — Decizie a directorului general al Direcției Generale a Vănilor privind punerea în aplicare a prevederilor Culegerii de avize de clasificare emise de Comitetul Sistemului armonizat din cadrul Organizației Mondiale a Vănilor, actualizată prin aducerile la zi nr. 1—29 .....	1—80

## ACTE ALE ORGANELOR DE SPECIALITATE ALE ADMINISTRAȚIEI PUBLICE CENTRALE

MINISTERUL FINANȚELOR PUBLICE  
DIRECȚIA GENERALĂ A VĂNILOR

### DECIZIE

**privind punerea în aplicare a prevederilor Culegerii de avize de clasificare emise de Comitetul Sistemului armonizat din cadrul Organizației Mondiale a Vănilor, actualizată prin aducerile la zi nr. 1—29**

Directorul general al Direcției Generale a Vănilor,  
în temeiul prevederilor art. 104 alin. (1) din anexa la Hotărârea Guvernului nr. 1.114/2001 pentru aprobarea Regulamentului de aplicare a Codului vamal al României,  
emite următoarea decizie:

Art. 1. — Culegerea de avize de clasificare emise de Comitetul Sistemului armonizat și aprobate de Consiliul de Cooperare Vamală, conform Convenției internaționale privind Sistemul armonizat de denumire și codificare a mărfurilor, la care România a aderat prin Legea nr. 98/1996, actualizată prin aducerile la zi nr. 1—29, este prevăzută în anexa la prezenta decizie.

Art. 2. — Prevederile Culegerii de avize de clasificare se aplică de autoritatea vamală începând cu data de 1 ianuarie 2002.

Art. 3. — Direcțiile din cadrul Direcției Generale a Vănilor și unitățile sale subordonate vor aduce la îndeplinire prevederile prezentei decizii.

Art. 4. — Prezenta decizie se publică în Monitorul Oficial al României, Partea I.

Directorul general al Direcției Generale a Vănilor,  
**Dinu Mihail Gheorghe**

București, 4 decembrie 2001.  
Nr. 2.008.

## INTRODUCERE

Această culegere conține, în ordinea pozițiilor și sub-pozițiilor Sistemului armonizat de denumire și codificare a mărfurilor (Sistemul armonizat), avizele de clasificare adoptate de Organizația Mondială a Vămilor.

În interiorul unei poziții sau subpoziții a Sistemului armonizat avizele de clasificare sunt aranjate în ordinea cronologică a adoptării lor.

În partea de sus a fiecărei pagini modificate prin aducerile la zi sunt menționate numărul și data ultimei aduceri la zi. Bara verticală plasată la marginea paginii indică partea de text a avizului care a fost modificată prin ultima aducere la zi.

**Abrevieri:**

Pe lângă abrevierile folosite în notele explicative la Sistemul armonizat (vezi volumul 1, pag. II), această culegere cuprinde următoarele abrevieri:

CP	cal putere
M	molar
PVC	poli(clorură de vinil)
RGI	Regulile generale pentru interpretarea Sistemului armonizat
UI	unitate internațională

\*

\*

\*

ANEXĂ\*

CUL/AZ 28-August 2001

0405.20/1702.90

- 0405.20**
- Amestec pe bază de grăsime butirică sub formă de emulsie de tip apă în ulei, cu aspect de unt și care poate fi întins pe pâine, utilizat în industria alimentară și care conține următoarele ingrediente (conținut în greutate):** ulei butiric 68,75 %, zahăr 17 %, apă 13 % și cazeină 1,25 %.
  - Amestec pe bază de grăsime butirică sub formă de emulsie de tip apă în ulei, utilizat în industria alimentară și care conține următoarele ingrediente (conținut în greutate):** 70,4 % grăsimi (97,8 % grăsimi în substanță uscată), 1,06 % proteine (1,5 % proteine în substanță uscată), 1,3 % lactoză, umiditate 28 %. Această pastă din lapte pentru tartine este denumită câteodată „brânză proaspătă cu un conținut ridicat de grăsimi”.  
**Aplicare a RGI 1 (Nota 2b) de la Capitolul 4) și 6.**
  - Amestec pe bază de grăsime butirică sub formă de emulsie de tip apă în ulei, utilizat în industria alimentară și care conține următoarele ingrediente (conținut în greutate):** 72,5 % grăsimi (98,8 % grăsimi în substanță uscată), 0,996 % proteine (1,4 % proteine în substanță uscată), 1,4 % lactoză, umiditate 26,6 %. Această pastă din lapte pentru tartine este denumită câteodată „brânză proaspătă cu un conținut ridicat de grăsimi”.  
**Aplicare a RGI 1 (Nota 2b) de la Capitolul 4) și 6.**
- 0406.30**
- Brânză topită, obținută prin tratarea termică a brânzei sfărâmate și amestecată cu unt, pudră de zer, fosfat de sodiu și apă.** Produsul este în final modelat (format) sub formă de calupuri de 2 kg.

0406.90

- Produs compus din două bucăți rotunde de brânză tip Camembert (7 cm diametru și 2 cm grosime) maturate (finisate) sub formă de pastă moale și cu gust dulce, acoperite cu pesmet pisat și preprăjite în ulei, ambalate separat în hârtie albă gofrată, reunite sub o folie subțire din material plastic închisă ermetic și prezentate într-un ambalaj cu două porții de dulceață de afine.**

0604.99

- Coroniță, cu un diametru de aproximativ 20 cm realizată în principal din materiale vegetale (de exemplu cuișoare, scorțișoară, jir, conuri de pin și de zad aurite sau nu, frunze uscate) asociate cu elemente artificiale minore (de exemplu flori artificiale din materiale textile, imitații de petale din sârmă); toate aceste elemente sunt legate cu sârmă, ale cărei extremități sunt răsucite formând un suport circular.**  
*Vezi și avizele 6702.90/1 și 6702.90/2*

0813.20

- Prune uscate parțial rehidratate cu un conținut de apă de maximum 35% în greutate și cărora le-a fost adăugat acid ascorbic pentru stabilizare; prunele sunt fără sămburi, prezentate în ambalaje închise ermetic și pot fi consumate în această stare.**

1517.90

- Ulei de semințe de luminică (*Oenothera biennis*) cu vitamina E și grăsime butirică, prezentat în capsule de gelatină/glicerol într-un ambalaj transparent ("blister") condiționat pentru vânzarea cu amănuntul, utilizat ca supliment alimentar, datorită conținutului de acizi grași esențiali conținuți în ulei (în special acid gama linoleic).**

1602.41

până la

1602.49

- Jambon în cutie : jambon (sau altă carne de porc) injectat cu nitrit de sodiu sau marinată (conținând apă, sare, zahăr, vitamina C, tripolifosfat de sodiu, nitrat de potasiu și nitrit de sodiu), ambalate sub vacuum în cutii închise ermetic și fierte la o temperatură de aproximativ 70° C; produsul poate conține o mică cantitate de gelatină.**

1602.50

- Sandviș și cartofi prăjiți gata pentru a fi încălziți la cuptorul cu microunde, care conține carne tocată de vită (hamburger) (cu chiflă) sau carne tocată de vită și brânză (cheeseburger) (cu chiflă) sau friptură de carne de vită (cu chiflă), fiecare cu un conținut de carne peste 20 % din greutate, ambalate pentru vânzarea cu amănuntul împreună cu o porție de cartofi prăjiți.**  
**Aplicare a RGI 3b).**

1702.90

- Produse denumite "melase high-test", obținute prin hidroliza și concentrarea prin evaporare a sucului de zahăr brut din trestie de zahăr, utilizate în principal ca mediu de cultură pentru microorganisme, la fabricarea antibioticelor și la fabricarea alcoolului etilic.**

\*) Anexa este reprodusă în facsimil.

CUL/AZ 28-August 2001

1704.90/1904.20

- 1704.90** 1. **Comprimate de ginseng**, prezentate sub formă de caramele de formă paralelipipedică (cu latura de aproximativ 22 mm și grosimea de aproximativ 7 mm) care conțin extract de ginseng foarte concentrat standardizat (aproximativ 50 mg pe comprimat), zaharoză (47 % din greutate), ulei vegetal, gelatină, agent emulsifiant (gumă arabică), acid citric, acid ascorbic, ulei eteric de portocale și colorant.  
*Vezi și avizele 2106.90/7 și 2205.10/2.*
- 1704.90** 2. **Dulciuri** prezentate sub formă de set constând din două pachete mici de bomboane și un distribuitor reutilizabil din plastic, ambalate pentru vânzarea cu amănuntul într-un săculeț din polietilenă.
- 1704.90** 3. **Pastile pentru gât sau bomboane contra tusei** care conțin în principal zahăr și aromatizanți, de exemplu mentol, ulei de eucalipt sau ulei de mentă (fără alte ingrediente active).
- 1704.90** 4. **Dulciuri (caramele)** care conțin zahăr, glucoză, unt, grăsimi vegetale, lapte praf, sare, lecitină din soia, extract de malț și aromatizanți. Prezența unei cantități mici de pudră de cacao, declarată de fabricant, nu a putut fi identificată la analiză.
- 1704.90** 5. **Dulciuri (bomboane)** care conțin zahăr, glucoză, acid citric, pectină, pulpă de mere, aromă concentrată de cacao și alți aromatizanți. Prezența unei cantități mici de pudră de cacao, declarată de fabricant, nu a putut fi identificată la analiză.
- 1704.90** 6. **Dulciuri (bomboane)** care conțin zahăr, glucoză, acid lactic, mentol și ulei de mentă. Prezența unei cantități mici de pudră de cacao, declarată de fabricant, nu a putut fi identificată la analiză.
- 1704.90** 7. **Dulciuri (bomboane)** care conțin zahăr, glucoză și aromatizanți. Prezența unei cantități mici de pudră de cacao, declarată de fabricant, nu a putut fi identificată la analiză.
- 1704.90** 8. **Dulciuri (bomboane)** care conțin zahăr, glucoză, acid lactic și aromatizanți. Prezența unei cantități mici de pudră de cacao, declarată de fabricant, nu a putut fi identificată la analiză.
- 1806.31, 1806.32** 1. **Dulciuri** care conțin cacao, amestecate cu dulciuri fără cacao, în diverse proporții, ambalate împreună în cutii pentru vânzare.
- 1806.90** 1. **Produs glasat cu ciocolată**, prezentat sub formă de dom cu diametrul de aproximativ 3,5 cm, constând dintr-o vafă subțire (de aproximativ 1 până la 2 mm grosime) umplută cu fulgi mici, uscați, de căpșuni, totul fiind acoperit cu ciocolată cu lapte.
- 1806.90** 2. **Produs compus pe bază de ciocolată**, având forma unui ou cu un strat exterior subțire de ciocolată și un strat interior pe bază de zahăr, produse lactate și grăsimi vegetale; în interior se află o jucărie ca surpriză (de exemplu un elicopter din plastic neasamblat) introdusă într-o capsulă din material plastic.  
**Aplicare a RGI 3b).**
- 1901.20** 1. **Pizza neocaptă** constând dintr-un blat de pizza și o garnitură. Pizza, cu o greutate netă de 580 g, este condiționată pentru vânzarea cu amănuntul. Produsul conține ingredientele următoare: făină de grâu, apă, brânză, brânză pe bază de margarină, ciuperci albe, carne de vită (4,7 % din greutate), ceapă, pastă de tomate, ulei vegetal (de măsline), drojdie, de bere, sare, zahăr, praf de copt, extract de malț, ulei vegetal parțial hidrogenat, amidon modificat, usturoi și condimente. Înainte de a fi consumată, pizza trebuie coaptă timp de 15 – 20 minute (dacă cuptorul este preîncălzit) sau 20 – 25 minute (dacă cuptorul este rece).  
**Aplicare a RGI 1 și 6.**
- 1901.90** 1. **Preparat** care conține fecule de cartofi (88,5 %), maltodextrină (8,5 %), monosodiu glutamat (2 %) și sare (1 %), utilizat la fabricarea produselor alimentare.
- 1904.20** 1. **Cereale pentru micul dejun tip "Müsli"**, care conțin fulgi neprăjiți de cereale (aproximativ 70 %), fructe uscate, nuci, zahăr, miere etc., condiționate pentru vânzarea cu amănuntul.

CUL/AZ 29-Octombrie 2001

1904.30/1905.90

- 1904.30** 1. **Grâu de tip bulgur prefierit** sub formă de grăunțe prelucrate - obținute prin fierberea grăunțelor de grâu dur care sunt mai întâi uscate până la o umiditate de aproximativ 14 %, curățate de coajă apoi sparte, concasate sau măcinate și în final cernute cu site de două grosimi pentru obținerea bulgurului gros sau fin.
- 1904.90** 1. **Nasi Nua (fel de mâncare din orez indonezian, congelat rapid)** care conține orez prefierit (40 %), lamele de carne de vită (10 %), mai multe sortimente de legume și condimente.
- 1904.90** 2. **Chow Ju Fan (fel de mâncare din orez chinezesc, congelat rapid)** care conține orez prefierit (37 %), felii subțiri de carne de porc (10 %), mai multe sortimente de legume, fructe și condimente.
- 1904.90** 3. **Risotto (fel de mâncare din orez italian, congelat rapid)** care conține orez prefierit (50 %), cubulețe de jambon afumat (10 %), mai multe sortimente de legume și condimente.
- 1904.90** 4. **Biryani (fel de mâncare din orez indian, congelat rapid)** care conține orez prefierit (40 %), carne de pui (10 %), mai multe sortimente de legume, fructe și condimente.
- 1905.32** 1. **Vafă glasă cu ciocolată**, de forma unei bare paralelipipedice cu lungimea 9 cm, lățimea 1,8 cm și grosimea 0,8 cm constând dintr-o vafă (aproximativ 5 până la 6 mm grosime) coaptă la cuptor și acoperită cu ciocolată cu lapte.
- 1905.90** 1. **Prăjitură cu brânză proaspătă (congelată)** constând dintr-o cremă (90 % din greutate) care conține în principal smântână, brânză proaspătă, lapte și zahăr, așezată pe un blat copt (10 % din greutate) care conține unt, făină, zahăr și ouă.
- 1905.90** 2. **"Snacks-uri" crocante cu aromă de bacon**, prezentate sub formă de fulgi rectangulari, de culoare maro deschis, ușor încrețite și cu trei dungi mai închise la culoare reprezentând bacon-ul, condiționate pentru vânzarea cu amănuntul, care conțin făină de grâu (aproximativ 55 %), făină de cartofi (aproximativ 28 %), fecule de cartofi (aproximativ 10 %), fecule de manioc (aproximativ 6 %), sare, caroten și aromatizanți. Sunt prăjite în ulei și pot fi consumate în această stare.
- 1905.90** 3. **Produse alimentare crocante obținute dintr-un aluat pe bază de făină de cartofi**, prezentate sub formă de ursuleți și condiționate pentru vânzarea cu amănuntul, care conțin făină de cartofi (aproximativ 31 %), ulei vegetal, amidon, amidon modificat, sare, zahăr, emulsifiant (lecitină), extract de drojdie și condimente, prăjite în ulei și care pot fi consumate în această stare.

## CUL/AZ 26- 2000

## 2008.20/2106.10

- 2008.20** 1. **Ananas uscat**, sub formă de cuburi, felii sau bucăți neregulate, obținut, după curățarea cojii, prin deshidratare osmotică în sirop de zahăr, urmată de uscare la aer.
- 2008.50** 1. **Caise uscate "îmbunătățite"** obținute din fructe proaspete, tăiate în bucăți, opărite în aburi, scufundate în sirop de zahăr care conține dioxid de sulf, uscate pe platouri și apoi în etuvă până la o umiditate de aproximativ 20 %; cu un conținut de zahăr de aproximativ 71 % (adică aproximativ 90 % din substanța uscată).
- 2008.60** 1. **Fructe în alcool**, constând din patru vișine într-un lichid care conține armagnac, sirop de zahăr și extracte naturale de fructe, ambalat într-un pahar de 4 cl închis cu un capac din plastic.
- 2008.99** 1. **Fruct în alcool**, constând dintr-o prună într-un lichid care conține armagnac, sirop de zahăr și extracte naturale de fructe, ambalat într-un pahar de 4 cl închis cu un capac din plastic.
- 2008.99** 2. **Papaya uscat**, sub formă de cuburi, felii sau bucăți neregulate, obținut, după curățarea cojii, prin deshidratare osmotică în sirop de zahăr, urmată de uscare la aer.
- 2101.12** 1. **Preparat pe bază de extract de cafea**, care conține 98,5 % cafea solubilă (obținută prin infuzie de cafea urmată de deshidratare) și 1,5 % steviosid (îndulcitor fără calorii).
- 2101.30** 1. **Preparat care se adaugă la cafea**, constând dintr-o pudră cu granulație mare, de culoare maro și cu aromă amăruie, care conține în greutate 93 % caramel și 6 % săruri minerale.
- 2103.90** 1. **Preparat denumit "Trasi" sau "Blachan", utilizat numai pentru condimentarea anumitor feluri de mâncare orientale** obținut din pește și crustacee, singure sau în amestec, și prezentat sub formă de pastă, care datorită gradului de descompunere care apare în timpul fabricării, și-a pierdut caracterul de produs de la pozițiile 16.04 și 16.05.
- 2103.90** 2. **Aromatizanți compuși**, constând dintr-un amestec, în proporții riguros dozate pentru a obține un produs cu o aromă constantă, al următoarelor elemente:  
1°) un extract total fie dintr-unul din condimentele de la Capitolul 9, fie dintr-o altă substanță vegetală aromatizantă (de exemplu de la poziția 07.12 sau de la Capitolul 12) și  
2°) o bază potrivită pentru utilizarea produsului (sare, glucoză, făină de cereale, pesmet pisat etc.),  
utilizați, ca aromatizanți sau condimente, pentru a îmbunătăți gustul preparatelor alimentare.
- 2103.90** 3. **Sos de mentă**, se prezintă sub forma unei suspensii subțiri de culoare verde închis, care conține o cantitate substanțială de frunze de mentă tocate fin, constând din mentă reconstituită, oțet, zahăr, sare, stabilizator (gumă xantan), clorofilină de cupru, riboflavină (colorant) și apă. Ambalat în borcane din sticlă, este recomandat să fie servit cu carne de miel sau legume și se folosește în starea în care se prezintă sau după diluare cu oțet și zahăr.
- 2103.90** 4. **„Sos oriental dulce acrișor”**, se prezintă sub formă de suspensie roșiatică și conține bucăți vizibile (de 1 până la 2 cm lungime și 0,5 până la 1 cm lățime) de legume (ardei roșu, ceapă, morcov și ardei verde) și fructe (aproximativ 7 % ananas), zahăr, oțet, piure de tomate, amidon purificat, vin alb, sare, ierburi și condimente (inclusiv usturoi și ghimbir), stabilizator (gumă xantan), sos de soia și apă. Acest sos este condiționat în containere din sticlă (de exemplu 525 g) și este recomandat să fie adăugat la feliile de pui fiert și să fie încălzite împreună.

**Aplicare a RGI 1.**

- 2106.10** 1. **Concentrat de proteină de făină de soia degresată**, cu un conținut de proteine, calculat la substanța uscată, de aproximativ 69 până la 71 %, obținut din fulgi de soia degresați prin eliminarea zaharurilor fermentabile, eliminarea antigenilor, tratament termic, măcinare și cernere. Concentratul nu este texturat și poate fi utilizat fie pentru alimentația umană, fie pentru alimentația animalelor.

*Vezi și avizul 2304.00/1*

**CUL/AZ 24-August 1999****2106.90**

- 2106.90** 1. **Preparat alimentar destinat să prevină sau să combată obezitatea**, care conține hidrați de carbon, făină de guar, vitamine, acid citric și un colorant.
- 2106.90** 2. **Aditiv pentru făină de cereale** care conține vitamina B<sub>1</sub>, acid nicotinic, fier (ferrum reductum) și făină de grâu; produsul se adaugă în proporții mici (aproximativ 0,24 părți la mie) la făina de cereale pentru a-i îmbunătăți proprietățile vitaminice.
- 2106.90** 3. **Preparate** care conțin zaharoză, mono și digliceride și, în anumite cazuri, lapte praf degresat și se adaugă în proporții variabile (15 până la 20 % din produsul finit) la făina sau la pasta utilizată la fabricarea produselor de brutărie sau patiserie.
- 2106.90** 4. **Preparat care se consumă ca băutură după amestecarea cu lapte**, prezentat sub formă de pudră fină, care conține în principal zahăr, pudră de fructe, lapte praf, fosfat de calciu și vitamine.

CUL/AZ 22-Iunie 1998

2106.90

- 2106.90 5. **Produs alimentar instant** constând din concentrat de proteine de soia (51 %), cazeinat (47,5 %), lecitină de soia (1 %) și oleorășină de vanilie (0,5 %).
- 2106.90 6. **Aditiv alimentar** care conține carbonat de calciu (aproximativ 50 %) și cazeină (aproximativ 43 %).
- 2106.90 7. **Capsule de ginseng**, fiecare capsulă cântărind aproximativ 650 mg și conținând 100 mg extract de ginseng standardizat foarte concentrat, ulei vegetal, antioxidant (lecitină), emulsifiant (glicerol), ceară de albine, colorant (oxid de fier) și tinctură de vanilie.  
*Vezi și avizele 1704.90/1 și 2205.10/2.*
- 2106.90 8. **Agent emulsifiant și stabilizant combinat** sub formă de pudră fină, care conține gelatină, amestec de mono-, di- și triesteri ai acizilor grași ai glicerinei, glucoză, citrat de sodiu, carrageenan; se adaugă în cantități mici (aproximativ 2 %) la fabricarea deserturilor lactate (de exemplu la prepararea unui desert rece sau înghețat din albuș, gelatină, frișcă etc. combinat cu fructe sau arome) în vederea îmbunătățirii aerării și stabilizării.
- 2106.90 9. **Stabilizator** sub formă de pudră fină, care conține extract de roșcove, carageenan, pectină, gelatină, glucoză și proteine de soia; se adaugă în cantități mici (aproximativ 0,5 %) la fabricarea șerbeturilor și sorbeturilor pe bază de fructe pentru păstrarea volumului mărit.
- 2106.90 10. **Emulsifiant** (agent de complexare a amidonului) sub formă de pudră fină, care conține în principal un amestec de mono-, di- și triesteri ai acizilor grași ai glicerolului, malto-dextrină și cazeinat de sodiu; se adaugă în cantități mici (aproximativ 0,5 %) la alimentele pe bază de amidon.
- 2106.90 11. **Preparat denumit "unt cu conținut redus de grăsime (low-fat butter)"** care conține 38,5 % grăsimi butirice, 52,4 % apă, 5 % cazeinat de sodiu și mici cantități de sare, emulsifianți, gelifiant sau agenți de îngroșare; se utilizează ca pastă pentru tartine.
- 2106.90 12. **Preparat** care conține 51 % ulei de nucă de cocos rafinat și hidrogenat și 49 % lapte praf degresat; se utilizează la fabricarea diferitelor preparate alimentare (de exemplu înghețată, biscuiți sau dulciuri).
- 2106.90 13. **Preparat** care conține 70 % grăsime butirică, 15 % ulei de nucă de cocos rafinat și hidrogenat și 15 % zahăr pudră; se utilizează la fabricarea biscuiților, ciocolatei sau a dulciurilor.
- 2106.90 14. **Preparat** care conține 49 % ulei butiric, 44 % lapte praf degresat și 7 % ulei de nucă de cocos; se utilizează la fabricarea înghețatei.
- 2106.90 15. **Brânză topită**, preparat alimentar pe bază de brânză amestecată cu vin alb, apă, amidon, kirsh și emulsifiant.
- 2106.90 16. **Preparate** sub formă de granule, ce conțin aproximativ 94 % din greutate zahăr (zaharoză și dextroză) și diferite substanțe aromatizante (extracte din plante). De asemenea conțin acid ascorbic și/sau acid citric. Sunt consumate ca băuturi (ceaiuri) după amestecarea cu apă.
- 2106.90 17. **Gumă de mestecat cu nicotină**, prezentate sub formă de drajeuri care conțin 2 sau 4 mg de nicotină fixată pe o rășină schimbătoare de ioni, glicerol, un polimer sintetic, carbonat de sodiu, hidrogenocarbonat de sodiu, sorbitol și arome ce simulează gustul fumului de tutun. Acest produs este destinat persoanelor ce doresc să se lase de fumat.
- 2106.90 18. **Amestec de clorură de sodiu și clorură de potasiu la care se adaugă mici cantități de carbonat de magneziu (antiaglomerant)**, condiționat pentru vânzarea cu amănuntul în solnițe cu un conținut net de 350 g sau în pliculețe de 1 g. Acest produs este utilizat, în general, de persoanele ce urmează un regim hiposodic, pentru înlocuirea sării de bucătărie.
- 2106.90 19. **„Ceai” de plante** ce conține un amestec de părți de plante, condimente, alge, tartrat de sodiu și de potasiu, cu proprietăți laxative, diuretice și carminative, utilizat pentru prepararea infuziilor de plante.

CUL/AZ 24-August 1999

2106.90/2208.90

- 2106.90** 20. **Produse denumite "Tablete Aloe Vera"**, condiționate pentru vânzarea cu amănuntul în flacoane din material plastic ( de exemplu de 60 de comprimate) și conțin 3 % pudră de aloe ( conținând 0,11 % aloină) și excipienți: hidrogenofosfat de calciu, talc purificat, stearat de magneziu, hipromeloză și propilen glicol. Se folosește ca supliment alimentar; este indicat pe ambalaj și în documentație că permite organismului să reziste la afecțiuni curente cum sunt răcelile și calmează deranjamentele stomacale, cum sunt constipațiile și indigestiile.
- 2106.90** 21. **Preparat alimentar uscat, solid**, care conține 69 % zahăr, 29 % lapte praf și 2 % dextrină; se utilizează la fabricarea preparatelor alimentare și a preparatelor pentru băuturi.
- 2202.90** 1. **Nectar de piersici sau de caise**, care conține fructe întregi curățate de coajă și sămburi, zdrobite și omogenizate, la care se adaugă un volum aproape egal de sirop de zahăr, **utilizat în această stare ca băutură.**
- 2202.90** 2. **Produs denumit "Gel Aloe Vera"** prezentat în stare lichidă, condiționat pentru vânzarea cu amănuntul în recipiente din material plastic (de exemplu de 1 litru), pe bază de gel de aloe vera ca ingredient principal și cu aditivi cum sunt sorbitol, acid ascorbic, acid citric, sorbat de potasiu, benzoat de sodiu, papaină, gumă xantan și tocoferol. Se utilizează ca băutură pentru menținerea stării de bine a organismului (de la 60 până la 120 ml de două ori pe zi); pe ambalaj și în documentație este indicat că are efect împotriva colesterolului, astmului, ulcerului, constipației, răcelii, indigestiei, diareei etc.
- 2202.90** 3. **Produs denumit "Băutură Gel Aloe Vera - Pură"** prezentat în stare lichidă, condiționat pentru vânzarea cu amănuntul în recipiente din material plastic (de exemplu de 1 litru), care conține 99,7 % gel pur de aloe vera și mici cantități de benzoat de sodiu, sorbat de potasiu și acid citric. Se utilizează ca băutură pentru menținerea stării de bine a organismului (doză zilnică recomandată de la 25 până la 50 ml), asigură o mare varietate de vitamine, săruri minerale, enzime și amino-acizi; este indicat pe ambalaj și în documentație că permite organismului să reziste la afecțiuni curente cum sunt răcelile și calmează deranjamentele stomacale, cum sunt constipațiile și indigestiile.
- 2202.90** 4. **Soluție electrolitică apoasă**, condiționată pentru vânzarea cu amănuntul în recipiente din material plastic (de exemplu de 250 ml), care conține dextroză, fructoză, aromatizant cu gust de fructe, citrat de potasiu, clorură de sodiu, substanțe colorante și apă. Se administrează sub formă de doze nou-născuților și copiilor, fără altă preparare sau diluare, pentru a reconstitui volumul lichidelor și sărurilor minerale eliminate în caz de diaree sau vomă.
- 2205.10 sau 2205.90** 1. **Băuturi numite "Marsala all'uovo", "Marsala alla mandorla" și "Crema di Marsala all'uovo"**, pe bază de vin de Marsala, aromatizat cu gălbenuș de ou (sau cu migdale) și cu alte substanțe aromatice.
- 2205.10** 2. **Băutură tonică pe bază de ginseng**, prezentat sub forma unui lichid maroniu, fluid, cu un conținut de alcool de 11,5 % vol., care conține extract de ginseng standardizat foarte concentrat (aproximativ 9 mg/ml), sirop amar de portocale, sorbitol și vin de struguri proaspeți, condiționat în recipiente de sticlă de 250 ml fiecare.
- Vezi și avizele 1704.90/1 și 2106.90/7.*
- 2208.30** 1. **Whisky de malț și whisky de grăunțe** cu un titlu alcoolic volumic de aproximativ 60 % vol., utilizat ca materie primă la fabricarea whisky-ului îmbuteliat în sticle; este diluat cu apă demineralizată pentru obținerea titlului alcoolic dorit.
- 2208.90** 1. (Suprimat)



CUL/AZ 24-August 1999

2208.90

- 2208.90**    2.    **Soluții apoase de etanol**, prezentată sub forma unui set de 40 de flacoane de 10 ml fiecare cu o etichetă pe care figurează numele unei varietăți de plante, flori, arbore sau o combinație de acestea cu un titlu alcoolic volumic de 20 până la 27 %, conținând aproximativ 1 % din greutate zaharuri, ulei de fuzel și alte substanțe volatile, dar fără cantități detectabile de extracte de plante, de flori sau de arbori.

CUL/AZ 29-Octombrie 2001

2304.00/2530.90

- 2304.00** 1. **Făină de boabe de soia degresate**, cu un conținut de proteine calculat la materia uscată, de **aproximativ 50%**, obținută prin tratament termic cu vapori a boabelor de soia uscate, separate de păstaie, extracție cu ajutorul solvenților și măcinare. Făina nu este texturată și poate fi utilizată fie pentru alimentația umană, fie pentru alimentația animalelor.  
*Vezi și avizul 2106.10/1.*
- 2308.00** 1. **Reziduu ("pellet waste") provenind de la curățarea rădăcinilor de manioc înainte de peletizare**, constând din particule de manioc și nisip silicios (aproximativ 44 %) detașate în timpul spălării și perierii rădăcinilor.
- 2308.00** 2. **Reziduuri provenind de la curățarea semințelor de colza înaintea extracției uleiului**, care conțin semințe de colza (în principal sub formă de spărturi) și un procent mare (aproximativ 50 %) de semințe de alte plante și diverse alte impurități, **utilizate în alimentația animalelor.**
- 2309.90** 1. **"Făină de pâine"**, improprie alimentației umane și destinată alimentației animalelor, constând din resturi de pâine uscate și măcinate.
- 2309.90** 2. **Supliment pentru furaj**, un amestec, în proporții aproximativ egale, de vitamine de la poziția tarifară 29.36 și tărâțe, utilizat ca adjuvant în hrana animalelor.
- 2309.90** 3. **Produse utilizate la fabricarea alimentelor pentru animale**, conținând hidrogenoortofosfat de sodiu, hidrogenoortofosfat de calciu și hidrogenoortofosfat de magneziu, obținute prin tratarea dolomitei ușor calcinate cu acid fosforic și apoi cu leșie de sodă.
- 2309.90** 4. **Aditiv pentru furaj**, constă din lactobacili de cultură neprelucrați, standardizați la o concentrație de  $1 \times 10^9$  bacili pe gram, cu amidon ca excipient, este utilizat pentru prevenirea maladiilor intestinale la animale și pentru îmbunătățirea digestiei.
- 2309.90** 5. **Preparat în formă de pudră, conținând clorură de colină pudră** (aproximativ 50 % din greutate), utilizat pentru alimentația animalelor.
- 2309.90** 6. **Preparate pentru alimentația animalelor care conțin vitamina B<sub>12</sub>** (aproximativ 1 % din greutate) sau vitamina H (aproximativ 2 % din greutate) pe un suport sau într-un diluant.  
*Vezi și avizele 2936.21/1, 2936.28/1 și 2936.90/1.*
- 2401.20** 1. **Amestec de tutun**, compus din 1) 75 % din greutate foi desprinse de pe tulpină nedecupate („benzi”) de tutun uscat de Virginia, de tip Burley și, în anumite cazuri, de tutun oriental și 2) 25 % din greutate tutun reconstituit. Foile de tutun în benzi și tutunul reconstituit sunt amestecate într-un siloz prin suprapunere controlată.  
**Aplicare a RGI 2b) și 3b).**
- 2402.20** 1. **"Beedies"**, care conțin aproximativ 0,2 g de tutun tocat grosier, neamestecat, învelit într-o frunză de abanos utilizată în locul hârtiei; prezentate sub diverse lungimi (aproximativ de la 6 până la 8 cm) și forme ușor conice; sunt legate cu un fir subțire și se fumează ca țigaretetele.
- 2403.10** 1. **Tutun nearomatizat decupat**, constituit din foi de tutun fermentate și desprinse de pe tulpină, care au fost decupate în fâșii fine cu lățimea de aproximativ 1 mm și cu o lungime maximă de 4 cm.  
**Aplicare a RGI 1 și 6.**
- 2501.00** 1. **Sare în formă de blocuri**, aglomerată prin compresie, care conține clorură de sodiu (minim 95%) cu adaos de mici cantități de oligoelemente de tipul celor existente în stare naturală în anumite săruri, cum sunt magneziu, cupru, mangan, cobalt, **utilizată ca pietre de lins pentru vite.**
- 2506.10** 1. **Cuarț**, obținut prin sfărâmarea minereului brut de alaskit. Acest mineral este supus, fără să i se modifice structura de  $\alpha$ -cuarț, unei separări mecanice, unui tratament cu acid pentru îndepărtarea impurităților și unui tratament termic pentru eliminarea umidității reziduale care rămâne după ce produsul a fost spălat sau limpezit cu apă.
- 2530.90** 1. **Deșeuri și resturi de pietre de moară, de pietre de polizat etc.** din abrazive naturale sau artificiale aglomerate (poziția tarifară 68.04), utilizabile numai pentru recuperarea materiei abrazive.

**Capitolul 27**

- Cap. 27**      **1. Izomeri separați și amestecuri de izomeri ai hidrocarburilor aciclice saturate:**  
1° Izomeri separați cu o puritate sub 95 % (\*).  
2° Amestecuri de izomeri care conțin sub 95 % (\*) un singur izomer.  
*Vezi și avizul 2901.10/1.*
- Cap.27**      **2. Izomeri separați și amestecuri de izomeri (alții decât stereoizomeri) ai hidrocarburilor aciclice monoetilenice sau polietilenice.**  
1° Izomeri separați cu o puritate sub 90 % (\*).  
2° Amestecuri de izomeri care conțin sub 90 % (\*) un singur izomer.  
*Vezi și avizele de la 2901.23 până la 2901.29/1.*
- Cap.27**      **3. Amestecuri de stereoizomeri ai hidrocarburilor aciclice monoetilenice sau polietilenice, care conțin sub 90 % (\*) stereoizomeri ai unei anumite hidrocarburi.**  
*Vezi și avizele de la 2901.23 până la 2901.29/1.*

---

(\*) Acest procent se calculează la produsul uscat, și se raportează la volum pentru produsele gazoase și la greutate pentru produsele negazoase.

CUL/AZ 29-Octombrie 2001

27.10/27.13

27.10 până la 27.13	<p><b>1. Produse derivate din petrol:</b></p> <p><b>Criterii distincte pentru anumite produse de la Capitolul 27:</b> vaselină, ceară de petrol, bitumuri și uleiuri de petrol (pozițiile tarifare 27.12, 27.13 și 27.10).</p> <p><i>Notă: Anexa la acest aviz reproduce criteriile pentru distincția dintre diferite categorii de produse sub forma unei diagrame.</i></p> <p>1°) Produse derivate din petrol, al căror punct de solidificare, determinat prin metoda termometrului rotativ (ASTM D 938), este:</p>
27.10	a) Sub 30° C ( <b>Ulei</b> ).
27.10, 2712.10 până la 2712.90 sau 2713.20	b) De minimum 30° C. (Vezi și paragraful 2°).
	2°) Produse vizate la 1°)b), cu densitatea la 70° C:
27.10 sau 2713.20	a) De minimum 0,942 g/cm <sup>3</sup> . (Vezi și paragraful 3°).
27.10, 2712.10 până la 2712.90	b) Sub 0,942 g/cm <sup>3</sup> . (Vezi și paragraful 4°).
	3°) Produse vizate la 2°)a), a căror penetrație cu ac la 25° C, determinată prin metoda ASTM D 5, este:
2713.20	a) Sub 400 ( <b>Bitum</b> ).
27.10	b) De minimum 400 ( <b>Ulei</b> ).
	4°) Produse vizate la 2°)b), a căror penetrație cu con prelucrat la 25° C, determinată prin metoda ASTM D 217 (*), este:
27.10	a) De minimum 350 ( <b>Ulei</b> ).
2712.10 până la 2712.90	b) Sub 350. (Vezi și paragraful 5°).
	5°) Produse vizate la 4°)b), a căror penetrație cu con la 25° C, determinată prin metoda ASTM D 937, este:
2712.10	a) De minimum 80 ( <b>Vaselină</b> )
2712.20 sau 2712.90	b) Sub 80 ( <b>Ceară de petrol</b> ).

(\*) Dacă un produs este prea dur pentru a fi supus determinării penetrației prin metoda cu con prelucrat (ASTM D 217), proba se supune direct determinării penetrației prin metoda cu con (ASTM D 937).

CUL/AZ 29- Octombrie 2001  
ANEXĂ

27.10/27.13

**ANEXĂ LA AVIZELE 27.10 până la 27.13/1**

**Criterii distinctive pentru anumite produse petroliere  
de la pozițiile tarifare 27.10, 27.12 și 27.13  
(alte decât preparatele de la poziția tarifară 27.10)**

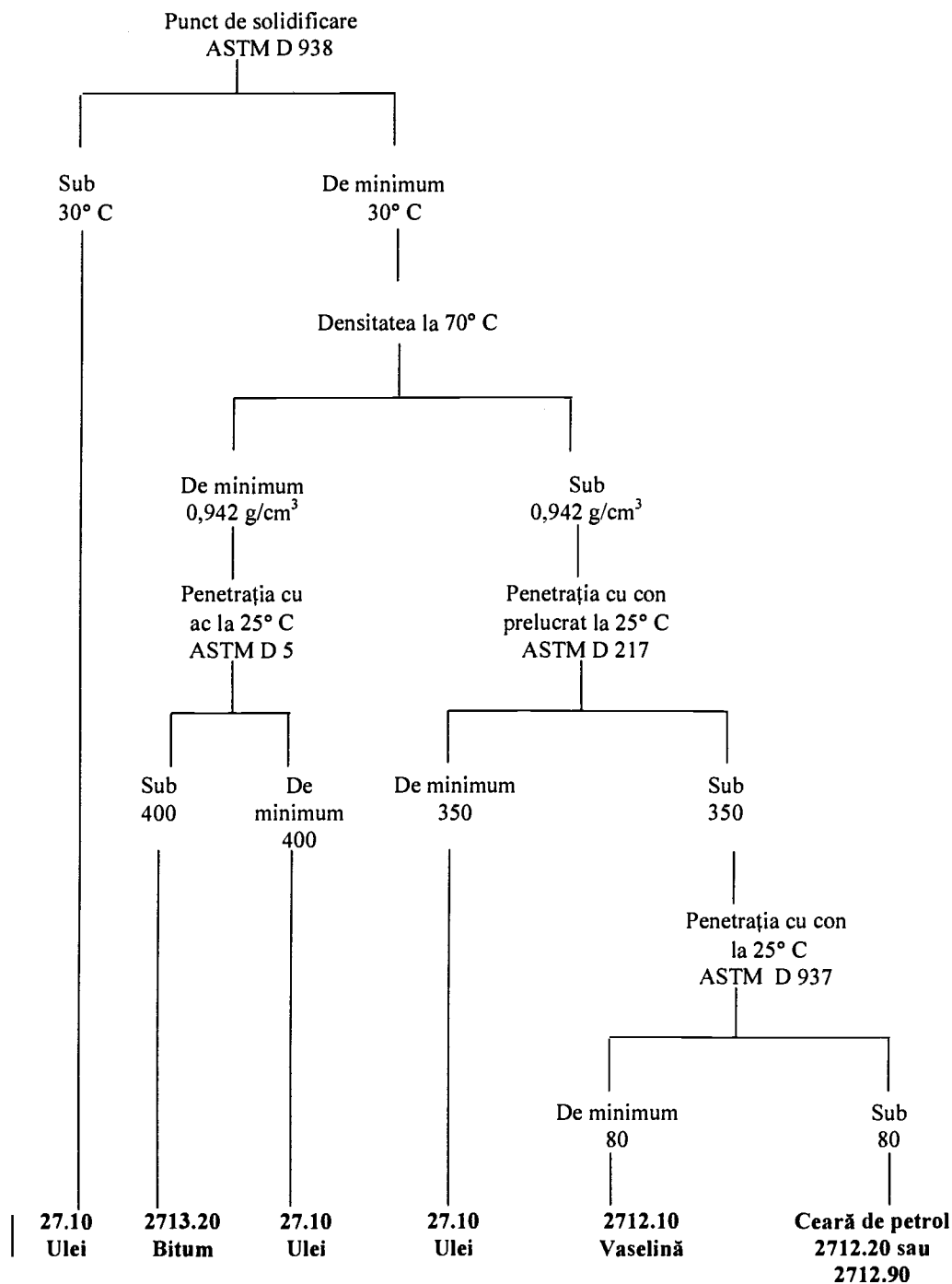

CUL/AZ 29-Octombrie 2001

2710.11/2842.10

- 2710.11** 1. **Uleiuri grafitate**, constând din uleiuri petroliere sau din uleiuri din minerale bituminoase, conținând, în suspensie stabilizată, grafit sub formă de particule  
**sau**  
**2710.19** între 0.04% și 0.2%, aproximativ (în principal cu dimensiuni între 0,1 și 0,5 micrometri (microni)).
- 2712.90** 1. **Ceară microcristalină** (ceară de petrol), conținând cantități foarte mici de aditivi ca poliizobutilenă.
- 2714.90** 1. **Bitum natural deshidratat și pulverizat, dispersat în apă**, conținând o cantitate mică de emulsifiant (agent de suprafață), adăugat doar cu scopul de a facilita transportul și manipularea, ca și pentru rațiuni de securitate.
- 2715.00** 1. **Produs pentru învelirea acoperișului**, constând dintr-o soluție de asfalt cu adaos de azbest, substanțe minerale ca materiale de umplutură și ulei de tung.
- 2715.00** 2. **Strat învelitor pentru acoperișuri, ziduri exterioare și suprafețe metalice**, constând dintr-o soluție de asfalt cu adaos de fibre de azbest și pigment de aluminiu.
- 2825.30** 1. **Produse cu conținut ridicat de pentaoxid de vanadiu**, cunoscute comercial ca "oxizi de vanadiu topiți", obținute prin calcinarea minereurilor concentrate mecanic, ca cel numit carnotit, cu carbonat de sodiu și clorură de sodiu, percolarea cu apă a vanadaților de sodiu astfel obținuți, precipitarea cu acid sulfuric a pentoxidului de vanadiu; filtrare și topire.
- 2831.10** 1. **Acetaldehidă sulfoxilat de sodiu** conținând aproximativ 8-10% sulfit de sodiu și aproximativ 4-7% sulfat de sodiu, chiar tratat cu amoniac.
- 2842.10** 1. **Aluminosilicați de sodiu sintetici** constând dintr-o specie moleculară a cărei compoziție este definită printr-un raport constant al elementelor (sodiu, aluminiu și siliciu) și care poate fi reprezentată printr-o diagramă structurală. Produsele au o rețea cristalină a unităților repetitive.
- 2842.10** 2. **Aluminosilicați de sodiu sintetici, amorf sau cristalini**, având o structură aleatoare, proporția elementelor sodiu, aluminiu și siliciu care intră în compoziție fiind variabilă și a căror compoziție nu poate fi definită de un raport constant între elemente.

CUL/AZ 29-Octombrie 2001

2901.10/2936.28

- 2901.10** 1. **Izomeri separați și amestecuri de izomeri ai hidrocarburilor aciclice saturate:**  
 1) Izomeri separați, de o puritate de minimum 95%(\*).  
 2) Amestecuri de izomeri conținând minimum 95% (\*) un singur izomer.  
*Vezi și avizul Capitolul 27/1.*
- De la 2901.23 la 2901.29** 1. **Izomeri separați și amestecuri de izomeri (inclusiv stereoizomeri) ai hidrocarburilor aciclice monoetilenice sau polietilenice:**  
 1) Izomeri separați, de o puritate de minimum 90%(\*).  
 2) Amestecuri de stereoizomeri conținând minimum 95% (\*) stereoizomeri ai unei hidrocarburi specifice.  
 3) Amestecuri de alți izomeri conținând minimum 90% (\*) un singur izomer.  
*Vezi și avizele Capitolul 27/2 și 27/3.*
- 2905.49** 1. **Esteri ai glicerinei** (de exemplu benzensulfonat de glicerină), formați prin reacția compușilor organici cu funcție acidă clasificați la poziția 29.04 cu glicerina clasificată la subpoziția 2905.45.
- 2908.20** 1. **Antimoniu (III)bis(disodiu sulfopirocatechină).**
- 2918.19** 1. **Acid 12-hidroxistearic**, de o puritate de minimum 90%.  
*Vezi și avizul 3823.19/2.*
- 2921.19** 1. **Sare de sodiu a N-metilaurinei**, sub formă de suspensie apoasă.
- 2922.19** 1. **Meclofenoxat (DCI)** (2-dimetilaminoetil p-clorfenoxiacetat), ester al unui amino-alcool (2-dimetilaminoetanol) care conține numai un singur tip de funcții oxigenate (funcția alcool).
- 2924.19** 1. **Soluție apoasă de dimetilol-uree**, chiar conținând formaldehidă rezultată de la disocierea produsului, folosită ca apret în industria textilă:  
 Fără adaos de parfum.  
*Vezi și avizul 3809.91/1.*
- 2924.29** 1. **Diflubenzuron** (N-[[[4-clorfenil]amino]carbonil]-2, 6-difluorbenzamidă), ureidă ciclică utilizată în general în fabricarea de insecticide.
- 2933.69** 1. **Trimetilol melamină în soluție apoasă** chiar conținând formaldehidă rezultată de la disocierea produsului, folosită ca apret în industria textilă;  
 Fără adaos de parfum.  
*Vezi și avizul 3809.91/2.*
- 2936.21** 1. **Preparate constituite din vitamina A** (aproximativ 15-17% în greutate) stabilizate într-o matrice cu antioxidanți sau alți aditivi pentru conservare sau transport.  
*Vezi și avizele 2309.90/6, 2936.28/1 și 2936.90/1.*
- 2936.28** 1. **Preparate constituite din vitamina E** (aproximativ 50% în greutate) stabilizate într-o matrice cu antioxidanți și alți aditivi sau adsorbite pe silice amorfă pentru conservare sau transport.  
*Vezi și avizele 2309.90/6, 2936.21/1 și 2936.90/1.*

---

\* Procent calculat la produsul uscat și raportat la volum pentru produsele gazoase și la greutate pentru produsele negazoase.

CUL/AZ 24-August 1999

2936.90/3004.39

- 2936.90** 1. **Preparate constituite dintr-un amestec de vitamine A și D<sub>3</sub>** (aproximativ 15-17% în greutate) stabilizate într-o matrice cu antioxidanți pentru conservare sau transport.

*Vezi și avizele 2309.90/6, 2936.21/1 și 2936.28/1.*

- 3002.10** 1. **Fracțiuni de sânge** prezentate sub formă de pudră, obținute prin separarea plasmei din sângele comestibil de bovine sau porcine. Plasma este uscată prin pulverizare la temperatură joasă pentru a conserva structura celulară și valoarea nutritivă. Aceste produse, care conțin în jur de 70% proteine, sunt utilizate în cantități reduse (1% până la 5% în greutate în produsul finit) în alimente, ca proteine funcționale sau datorită capacității lor de a reține apa, puterii lor de gelifiere etc.

- 3002.10** 2. **Interferon**, proteină produsă de celulele corpului ca răspuns de apărare contra virusilor sau altor substanțe, care inhibă creșterea celulelor și înmulțirea agenților infecțioși și reglează funcția imunitară.

- 3002.10** 3. **Trusă de diagnostic pentru detectarea « in vitro » a virusului HIV din sânge, ser sau plasmă umane prin test de imunoabsorbție a enzimei legate (ELISA).** Principalii componenți ai trusei sunt: 1°) cupule acoperite cu antigene HIV-I și HIV-II purificate și 2°) anticorpi de capră anti IgG și anti IgM umani cuplați la o peroxidază. Toți anticorpii HIV existenți în serul sau în plasma analizată plasați în cupule se leagă la antigenele HIV după o incubare de 30 minute la 40°C. După spălarea cupulelor cu ajutorul unei soluții speciale care permite eliminarea tuturor substanțelor care nu sunt legate, cuplatul este adăugat în cupule și incubat suplimentar timp de 30 minute. După o spălare și o uscare suplimentare destinate a elimina cuplatele care nu sunt legate, este adăugată o soluție cromogenă. Este necesar să se aștepte 30 minute pentru ca să intervină o eventuală schimbare de culoare și apoi se adaugă o soluție de oprire. Densitatea optică a fiecărei cupule este determinată în interval de 30 minute de la oprirea reacției și permite a determina dacă anticorpii anti HIV sunt prezenți în probă și în ce cantitate.

**Aplicarea Reguli generale de interpretare nr. 3b).**

- 3002.90** 1. **Produse pe bază de culturi de lactobacili, prezentate în vrac, conținând ca excipient sau ca suport fie carbonat de calciu și lactoză, fie amidon și lactoză, fie zaharoză și polizaharide.** Aceste produse sunt utilizate în fabricarea de medicamente sau ca aditiv în alimentația animalelor pentru a favoriza digestia și a trata dereglările intestinale.

- 3003.90** 1. **Borogluconat de calciu comercial** (amestec de gluconat de calciu și acid boric utilizat în scopuri terapeutice).

sau

3004.90

- 3004.39** 1. **Produs destinat a fi administrat pe cale cutanată, utilizat în tratamentul deficiențelor hormonale din timpul menopauzei.** Produsul conține 1°) o membrană exterioară sau peliculă protectoare din material plastic transparent care previne pierderea substanței active (17β-estradial); 2°) un mic rezervor din care 17β-estradial-ul este difuzat prin absorbție prin piele în sistemul circulator; 3°) o membrană de control (permeabilă la substanța activă) care permite o difuziune continuă și controlată a 17β-estradial-ului în corp; 4°) un adeziv permeabil la substanța activă care permite ca pielea să absoarbă produsul de la aplicarea sa; 5°) o folie protectoare care se îndepărtează în momentul utilizării, care permite conservarea produsului închis și intact până în momentul aplicării.



CUL/AZ 29-Octombrie 2001

3004.50/3214.90

- 3004.50** 1. **Preparat lichid** cu următoarea compoziție: citrat amoniacal de fier, vitamina B<sub>12</sub>, acid folic, soluție de sorbitol, alcool (3,61%), aromă de zmeură și o proporție adecvată de diferite vitamine. Acest preparat este utilizat ca reconstituent al sângelui în tratamentul anemiei nutriționale sau hipocrome.
- 3004.90** 1. **Produs destinat a fi administrat pe cale cutanată**, utilizat de pacienți bolnavi de angină pentru reglarea bătailor inimii. Produsul constă din: 1°) o membrană exterioară sau peliculă protectoare din material plastic transparent care previne pierderea substanței active (nitroglicerina); 2°) un mic rezervor din care nitroglicerina este difuzată prin absorbție prin piele în sistemul circulator; 3°) o membrană de control (permeabilă la substanța activă) care permite o difuziune continuă și controlată a nitroglicerinei în corp; 4°) un adeziv permeabil la substanța activă care permite ca pielea să absoarbă produsul de la aplicarea sa; 5°) o folie protectoare care se îndepărtează în momentul utilizării, care permite conservarea produsului închis și intact până în momentul aplicării.
- 3006.70** 1. **Preparate gel** constând din propilenglicol, hidroxietilceluloză, paraben și apă, folosite pentru lubrifiere în ginecologie și chirurgie sau pentru electrocardiografie (ECG), lucrări citoscopice sau diagnosticare prin scanare cu ultrasunete.
- 3102.40** 1. **Îngrășământ azotat** prezentat sub formă de granule, compus în principal din nitrat de amoniu amestecat cu o mică cantitate de carbonat dublu de calciu și magneziu (cu rol de stabilizator și antiaglomerant), de nitrat de magneziu (stabilizator) și apă, și condiționat în saci de 50 Kg.
- 3203.00** 1. **Produs destinat a fi utilizat pentru colorarea vinurilor sau altor băuturi**, având titru alcoometric volumic de aproximativ 10%, extract uscat de 74.5 g/l și conținut peste normal de oenocianină care-i conferă o colorație de patru până la cinci ori mai puternică decât cea a vinului roșu natural cu proprietăți oenologice normale.
- 3203.00** 2. **Echinenonă.**
- 3203.00** 3. **Torularhodină.**
- 3204.19** 1. **Preparate constând dintr-un carotenoid dispersat într-un substrat** constituit din una sau mai multe substanțe alimentare (gelatină, amidon, zahăr, ulei de cocos etc.) al căror rol esențial este de a stabili și a stabili substanța activă, pe de o parte, și de a atenua și a grada puterea colorantă a preparatului, pe de altă parte, utilizate pentru colorarea anumitor alimente (unt, margarină, paste etc.) sau în alimentația păsărilor pentru colorarea cărnii și pigmentarea gălbenușurilor de ou.
- 3207.30** 1. **Preparat constituit din argint obținut prin reducere, dispersat fin în colodiu sau în terpineol**, destinat să fie utilizat în industria electrică sau ceramică, prin pulverizare sau trecere printr-un ecran de mătase, pe mică sau sticlă, la o temperatură de aproximativ 580°C (de exemplu pentru circuite imprimate).
- 3214.10** 1. **Preparate pentru închiderea ermetică a recipientelor metalice** constând dintr-o dispersie apoasă cu următoarea compoziție: cauciuc stiren-butadienic, colorant, plastifiant, materiale de umplură, lianți și antioxidant.
- 3214.90** 1. **Produse denumite „vopsele de ciment”**, constând dintr-un amestec de ciment Portland alb (70-95% în greutate), colorant, un agent regulator al timpului de priză, un produs hidrofug și, uneori, pudre minerale (var hidratat, cretă spălată etc.), utilizate, după amestecare cu apă, ca vopsele pentru suprafețe interioare și exterioare din cărămizi, ciment, beton etc.

CUL/AZ 24-August 1999

3215.11/3304.99

- 3215.11**    1.    **Preparat constând din ceară sintetică amestecată cu coloranți și, în unele cazuri, carbonat de calciu** (material de umplură), utilizat, după topire, pentru imprimarea în negativ, cu ajutorul unei mașini de imprimat cu cilindri de tip clasic, a hârtiei de transfer. Caracterele sau desenele astfel obținute sunt ulterior aplicate prin presare la cald pe articole textile.
- 3215.19**
- 3304.10**    1.    **Preparat constând dintr-o substanță roz, onctuoasă, compusă din mai mulți ingrediente și destinat, cu sau fără adaos de parfum, modelării sub formă de batoane de ruj de buze.**
- 3304.99**    1    **Apă minerală naturală ambalată în flacoane spray sub presiune de gaze naturale și neutre în scopul de a fi utilizată pentru întreținerea și îngrijirea pielii (pulverizare, hidromasaj etc.).**

CUL/AZ 29-Octombrie 2001

3304.99/3401.30

**3304.99** 2. **Vaselină pură ambalată pentru vânzarea cu amănuntul** (în flacoane mici sau sticlute); indicațiile de pe etichetă specifică că produsul calmează pielea sau buzele crăpate, calmează rănila și arsurile ușoare, ajută la prevenirea eritemului fesier și se utilizează și ca demachiant pentru ochi.

**3305.10** 1. „**Șampoane medicinale**” sub formă de lichide sau paste vâscoase, constând dintr-o suspensie de detergent cu 2,5% în greutate conținut de disulfură de seleniu, chiar parfumate, utilizate pentru tratarea seboreei și a mătreței.

**3305.10** 2. **Șampon** conținând 1,1% depaletrină (principiu activ), 4,4% butoxid de piperonil (sinergic al principiului activ), agenți tensioactivi anionici, neionici și amfoteri, benzoat de sodiu (conservant), acid citric și apă. Produsul este condiționat pentru vânzarea cu amănuntul în flacoane de material plastic de 125 ml, ambalate la rândul lor într-o cutie de carton. Pe flacon și pe cutie este indicat că produsul este „șampon pentru tratamentul împotriva păduchilor și a lindinilor de pe pielea capului” și este utilizat în același mod ca oricare alt șampon.

**Aplicarea Regulii generale de interpretare nr. 1, a Notei 1d) de la Capitolul 30 și a Notei 3 de la Capitolul 33.**

**3305.10** 3. **Șampon** conținând 2% ketoconazol (agent antimicotic de sinteză, cu spectru larg), lauriletorsulfat de sodiu, monolauriletorsulfosuccinat disodic, acid gras din nucleu de cocos, laurdimonium collagen animal hidrolizat, macrogol 120 metilglucozdiolate, parfum, imidouree, acid clorhidric, eritrozina și apă purificată. Acest produs poate fi condiționat sub diferite forme: 1) în cutii cu 6 pliculețe a câte 6 ml fiecare, 2) în cutii cu 12 pliculețe a câte 6 ml fiecare, 3) în flacoane din material plastic de 60 sau 100 de ml. Produsul este indicat pentru tratamentul și profilaxia afecțiunilor datorate ciupercii *Pityrosporum*, ca „pityriasis versicolor” (local), dermatitele seboreice și „pityriasis capitis” (mătreață). Frecvența și lungimea tratamentului variază funcție de tipul infecției. Produsul este aplicat pe pielea capului și se utilizează în același fel ca oricare alt șampon.

**Aplicarea Regulii generale de interpretare nr. 1, a Notei 1d) de la Capitolul 30 și a Notei 3 de la Capitolul 33.**

**3306.10** 1. **Preparat** sub formă de pastă, cu un conținut de 2,2% ion liber fluorură (din fluorură de sodiu), 0,1 M fosfat, caolinul recristalizat, aromatizant și excipient, utilizat numai de către un dentist pentru tratamentul profilactic al cariilor cât și pentru curățirea și lustruirea dinților.

**3306.10** 2. **Preparat** sub formă de pastă; cu un conținut de 1,15 g esență vegetală, 55 g silice (SiO<sub>2</sub>), 0,25 g timol și excipient până la 100 g, utilizat, în general prin aplicare de către un dentist, pentru detartrarea dinților și lustruirea finală a obturațiilor.

**3306.90** 1. **Soluție antiseptică** conținând, în principal, acid boric, timol, eucaliptol și acid benzoic, destinată pentru igiena orală sau dentară, pentru prevenirea mirosului neplăcut al respirației și a formării tartrului, dar având numai auxiliar proprietăți terapeutice și profilactice.

**3306.90** 2. **Preparat anti-placă** sub formă lichidă destinat să suprima placa bacteriană și să dea strălucire dinților; se utilizează prin spălarea dinților, înainte de perierea cu o periuță și cu pastă de dinți.

**3401.30** 1. **Preparat sub formă lichidă, constând din hipoclorit de sodiu, clorură de sodiu, hidroxid de sodiu, aminoxid, laurat de sodiu, parfum, silice, un colorant și apă, prezentat în ambalaj pentru vânzarea cu amănuntul și utilizat în general pentru curățarea și dezinfectarea toaletelor, chiuvetelor etc.**

CUL/AZ 29-Octombrie 2001

3401.30/3701.99

- 3401.30** 2. **Preparate organice tensio-active, fără conținut de săpun, dar uneori denumite „săpunuri lichide”, prezentate sub formă lichidă sau sub formă de cremă, condiționate pentru vânzarea cu amănuntul și destinate pentru spălarea pielii.**
- 3402.11** 1. **Acizi dodecilbensulfonici utilizați, fie după neutralizare, fie direct, datorită proprietăților lor active de suprafață (tensioactive), în galvanoplastie, pentru decapare, pentru îndepărtarea ruginii, pentru degresare, pentru flotare, pentru polimerizare în emulsie etc.**
- 3402.13** 1. **Polioli, având caracter de agenți activi de suprafață neionici, utilizați ca agenți activi de suprafață și de asemenea la fabricarea spumelor poliuretane.**
- 3402.13** 2. **Polioli, având caracter de agenți activi de suprafață neionici, obținuți prin adiția succesivă a oxizilor de propilenă și etilenă la etilendiamină, și utilizați ca agenți activi de suprafață și de asemenea la fabricarea spumelor poliuretane.**
- 3402.90** 1. **Preparat tensioactiv constituit din clorură de alchiltrimetilamoniu dizolvată în izopropanol și utilizat, în special, ca sensibilizator de gel în fabricarea spumei de cauciuc.**
- 3701.30 sau 3701.99** 1. **Plăci neexpuse, compuse dintr-o foaie de cupru sensibilizată lipită pe un suport izolant, destinate fabricării circuitelor electrice prin imprimare și gravare chimică.**



CUL/AZ 25-Ianuarie 2000

3705.90/3809.91

- 3705.90** 1. **Diapozitive policrome fotografice**, dispuse în serie pe un disc din carton, lemn, metal, plastic etc, prevăzut cu o gaură centrală și creștături, destinat a fi inserat în stereoscoape proiectate corespunzător, imaginile fiind schimbate prin rotirea discului.
- 3801.20** 1. **Grafit coloidal și semi-coloidal**, în dispersie în ulei mineral, compus din ulei mineral într-o proporție de minimum 70%, particule de grafit în proporție de 2÷30% și, în unele cazuri, stabilizatori, utilizați în principal pentru fabricarea uleiurilor grafitate sau pentru obținerea de suprafețe grafitate, grafitul constituind elementul de bază.
- 3808.10** 1. **Preparat intermediar** conținând ca singur ingredient activ, cca 75% în greutate, **carbofuran** (2,3-dihidro-2,2-dimetil-7-benzofuranil metilcarbammat) și posedând proprietăți insecticide, utilizat pentru fabricarea de insecticide care pot fi folosite și ca nematocide.
- 3808.20** 1. **Preparate condiționate pentru vânzarea cu amănuntul** în recipiente de 300 ml, conținând agenți fungicizi (1,2% în greutate), parfum, kerosen, alcool etilic, izobutan (gaz propulsor) și, pentru unele dintre ele, ftalat de etil. Se utilizează în spitale, săli de operație, birouri, școli, camerele bolnavilor pentru a preveni propagarea maladiilor provocate de ciuperci patogene.
- 3808.40** 1. **Preparate constând dintr-un amestec de acid formic și acid propionic**, cu sau fără adaos de formiat de amoniu, diluate cu apă și utilizate, datorită proprietăților antimicrobiene, la fabricarea alimentelor pentru animale pentru combaterea microorganismelor nedorite ca bacteriile (de exemplu Salmonella), drojdiile sau mucegaiurile.
- Aplicarea Regulii generale de interpretare nr. 1.**
- 3809.91** 1. **Soluție apoasă de dimetiloluree**, chiar conținând formaldehidă rezultată din disocierea produsului, folosită ca apret în industria textilă:
- Cu adaos de parfum.
- Vezi și Avizul 2924.10/1.*
- 3809.91** 2. **Soluție apoasă de trimetilol melamină**, chiar conținând formaldehidă rezultată din disocierea produsului, folosită ca apret în industria textilă:
- Cu adaos de parfum.
- Vezi și Avizul 2933.69/1.*
- 3809.91** 3. **Amestecuri de compuși de adiție cu o greutate moleculară scăzută** prezentând diverse grade de metilolizare, chiar conținând formaldehidă liberă, chiar eterificați sau nu (de exemplu: monometilol- și dimetilol uree; trimetilol- și pentametilolmelamine; dimetiloletilen-uree și polimetilol-melamină eterificată), folosite ca apret în industria textilă.

CUL/AZ 29-Octombrie 2001

3809.91/3824.90

- 3809.91** 4. **Amestec de două săruri de diazoniu**, cu o intensitate standard a culorii obținută prin adăugarea sulfatului de sodiu și clorurii de sodiu și care formează, pe anumite fibre textile, cu ajutorul unui component de cuplare, un colorant insolubil cu o nuanță de culoare care nu poate fi obținută cu o singură sare de diazoniu.
- 3820.00** 1. **Concentrat de lichid antigel** constând în principal din alcool etilic și apă amestecate cu mici cantități de agent activ de suprafață anionic, metil etil cetonă, coloranți și, funcție de formulă, monoetilenglicol; este folosit, după diluarea cu apă, pentru dezghețarea parbrizelor sau pentru curățarea acestora.
- Aplicarea Reguli generale de interpretare nr. 3c).**
- 3823.19** 1. **Amestecuri de acizi trialchilacetici** având între 9 și 11 atomi de carbon.
- 3823.19** 2. **Acid 12-hidroxistearic**, de puritate sub 90%.
- Vezi și Avizul 2918.19/1.*
- 3824.90** 1. **Preparat care conține**, pe lângă numeroși constituenți secundari, pirofosfat și trifosfat de sodiu, un înălbitor optic și o cantitate foarte mică de agent activ de suprafață anionic, folosit la fabricarea produselor pentru spălat, prin adăugarea, de exemplu, de detergenți.
- 3824.90** 2. **Stabilizator și emulsifiant combinați** sub formă de pudră, constând în principal dintr-un amestec de mono-, di- și triesteri ai acizilor grași cu glicerină (conținutul de trigliceride fiind un reziduu din procesul de fabricație), carboximetilceluloză de sodiu, gumă guar, carragheenină, alginat de sodiu și extract de roșcove, care sunt adăugate în proporții mici (mai puțin de 1%) în înghețată și creme pentru a îmbunătăți textura și consistența.
- 3824.90** 3. **Concentrat de antibiotic** sub forma unei pudre albe, de dimensiuni micronice, conținând aproximativ 2,3% nisină (un antibiotic), 74% clorură de sodiu și 17% proteine din lapte (un reziduu din procesul de fabricare al nisinei), folosit în industria alimentară pentru a preveni proliferarea bacteriilor.
- 3824.90** 4. **Bază pentru ruj de buze care nu conține coloranți sau parfum**, constând dintr-un amestec omogenizat de ingrediente diverse, destinată ca, după adăugarea colorantului și parfumului, să fie utilizată pentru modelarea sub formă de rujuri.
- 3824.90** 5. **Aluminosilicați de sodiu sintetici**, cristalini, chiar având un raport constant între elementele constituente dar care conțin lanți.
- 3824.90** 6. **Silicați de calciu sintetici**, amorfii, având o structură aleatoare care conține diferite proporții de elemente (calciu și siliciu) și a căror compoziție nu poate fi definită de un raport constant între elemente.

CUL/AZ 29-Octombrie 2001

3824.90/3907.20

- 3824.90** 7. **Prodot destinat a fi administrat pe cale cutanată**, utilizat de fumătorii care încearcă să se lase de fumat. Produsul constă din: 1°) o membrană exterioară sau peliculă protectoare din material plastic transparent care previne pierderea substanței active (nicotina); 2°) un mic rezervor din care nicotina este difuzată prin absorbție prin piele în sistemul circulator; 3°) o membrană de control (permeabilă la substanța activă) care permite o difuziune continuă și controlată a nicotinei în corp; 4°) un adeziv permeabil la substanța activă care permite ca pielea să absoarbă produsul de la aplicarea sa; 5°) o folie protectoare care se îndepărtează în momentul utilizării, care permite conservarea produsului închis și intact până în momentul aplicării.
- 3824.90** 8. **Bentonit de calciu natural amestecat cu cantități mici (1% până la 4% din greutate) de carbonat de sodiu (sodă calcinată)**, care, atunci când este tratat cu apă în momentul utilizării, se transformă prin schimb de ioni din bentonit de calciu în bentonit de sodiu, acesta din urmă fiind preferat pentru aplicațiile care necesită o capacitate ridicată de expandare în apă (de exemplu, noroi de foraj pentru sondele de petrol, paste de ciment pentru tubarea sondelor de petrol etc.).
- 3824.90** 9. **Articole pentru încălzirea mâinilor sau picioarelor**, constând dintr-un sac, condiționat în ambalaj ermetic, învelit într-un material plastic poros neșesut, care conține în principal pudră de fier, un catalizator de oxidare, un promotor al reacției de oxidare și absorbant de umiditate. După înlăturarea ambalajului exterior, în contact cu aerul ambiant, pulberea de fier suferă o oxidare constantă în cursul unei reacții care produce căldură (reacție exotermă), timp de o perioadă de timp de 5÷7 ore. Aceste articole sunt destinate pentru încălzirea mâinilor sau picioarelor în timpul activităților desfășurate pe vreme friguroasă.
- Aplicarea RGI nr. 1.**
- 3824.90** 10. **Amestec de două tipuri de argilă pe bază de bentonit**, obținut printr-un procedeu brevetat care implică mai multe operații: amestecarea a două argile pe bază de magneziu și aluminiu într-un anumit raport, adăugarea de apă pentru obținerea unui nămol, dezintegrarea argilelor într-o moară cu bile și centrifugarea pentru înlăturarea anumitor impurități și apoi uscarea amestecului într-un tambur pentru obținerea produsului final care are proprietăți inexistente în stare naturală.
- Aplicare a RGI nr. 1 și a Notei 1 de la Capitolul 25.**
- 3905.91** 1. **Granule, de culoare galben deschis, constând în principal din copolimer de etilenă- vinil alcool (aproximativ 40% din greutate) și amidon pregelatinizat ca material de umplutură (aproximativ 45% din greutate)**; unitatea comonomer vinil alcool (74% din greutate) predomină în copolimer față de unitatea comonomer etilenă (26% din greutate); utilizate pentru fabricarea filmelor biodegradabile, foliilor sau produselor turnate.
- 3906.90** 1. **Copolimer de un ester acrilic și o amidă acrilică**, modificat cu formaldehidă, în dispersie apoasă stabilizată prin adăugarea unei cantități mici de sulfuric acid.
- 3907.20** 1. **Policondensat poliamidă-polieter**, copolimer bloc obținut prin polimerizarea unei poliamide cu grupe terminale carboxilice (Poliamidă-6,6 polimerizată cu un exces de acid adipic) și a unui polieter cu grupe hidroxil terminale (poli(oxietilenă) (polietilen glicol)), în care greutatea unităților monomer derivate de la oxidul de etilenă este mai mare decât greutatea unităților monomer derivate de la hexametildiamină și acid adipic luate împreună. Polimerul are următoarea structură:

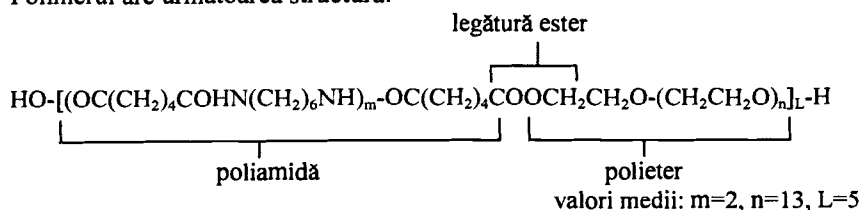

**CUL/AZ 23 -Februarie 1999****3907.20/3911.90**

- 3907.20**    2.    **Copolimer polieter poliol**, sub formă de lichid transparent, fără culoare, compus din unități monomer de oxipropilenă și oxietilenă într-un raport de trei la unu și având o greutate moleculară medie de aproximativ 2.000, utilizat ca produs intermediar în fabricarea poliuretanului.
- 3911.90**    1    **Polimeri din extract lichid de nucă de caju (LNC)**, produse vâscoase obținute prin polimerizarea singurul lanț olefinic nesaturat din LNC în prezența unui catalizator acid și a căldurii; procesul de fabricație nu face să intervină grupul fenol conținut în structura componentelor LNC-ului; este utilizat ca parte a unui liant pentru fabricarea produselor de fricțiune destinate garniturilor de frâne și de ambreiaj.



CUL/AZ 29-Octombrie 2001

3911.90/3923.40

- 3911.90 2 Particule de fricțiune constând dintr-un extract lichid de nuci de caju (LNC),** obținute printr-un procedeu de fabricație care implică două tipuri diferite de reacții, și anume, o polimerizare de adiție (de natură olefinică) și una se reticulare (de natură fenolică) cu ajutorul produselor chimice cum ar fi paraformaldehida sau hexametilentetramina, capabile să formeze punți de metilen; prezența unei catene lungi alifactice reticulate conferă acestor polimeri proprietăți fizice unice, care diferă de cele ale rășinilor fenolice; utilizate, în principal, în fabricarea garniturilor de frână sau de ambreiaj.
- 3912.90 1 Produs celulozic prezentat sub formă de pudră albă cu structură microcristalină,** obținut prin hidroliză acidă din alfaceluloză, ceea ce conduce la dezagregarea fibrelor, utilizat ca excipient în industria farmaceutică și la fabricarea preparatelor dietetice sărace în calorii, ca adsorbant în cromatografia în coloană sau în strat subțire etc.
- 3916.20 1 Profile tubulare** din poli(clorură de vinil), care prezintă un șanț și o lamelă de etanșare, întărite la interior cu o armătură formată dintr-un tub din oțel (de felul celor utilizate ca garnituri de etanșare, pentru rame de ferestre, uși, pereți despărțitori etc.).
- 3919.10 1 Benzi autoadezive** (105 cm x 27 mm x 1,8 mm), constând din material plastic alveolar combinat cu pâslă monocoloră din fibre textile sintetice, aplicată pe o față a benzii, în care pâsla are numai rolul de suport. Aceste benzi sunt bizotate (teșite), sunt ascuțite la capete și sunt prevăzute, pe partea textilă, cu o peliculă adezivă (cu o lățime de 1 cm) acoperită cu o hârtie protectoare. Ele sunt destinate acoperirii mânerelor rachetelor de tenis, dar pot fi folosite și pentru a ameliora aderența mânerelor sculelor, a ghidoanelor de biciclete etc.
- 3919.10 sau 3919.90 1 Foi reflectorizante autoadezive,** compuse dintr-o peliculă din material plastic care conține, fie înglobată în interiorul ei, fie la suprafață, mici bile din sticlă (microsfere), acoperite pe o față cu un adeziv (protejat de o foaie de hârtie destinată a fi îndepărtată în momentul utilizării), folosite pentru fabricarea plăcilor sau a panourilor de semnalizare, pentru confecționarea panourilor publicitare, a motivelor decorative etc.
- 3920.51 1 „Marmură artificială”,** sub formă de plăci rectangulare (cu o grosime de 1,27 cm sau de 1,91 cm, cu o lățime de 63,5 cm sau de 76,2 cm și cu o lungime de 307,3 cm sau de 368,3 cm), constituite, în principal, din poli(metacrilat de metil) (33% din greutate) și din hidroxid de aluminiu (66% din greutate).
- 3920.99 1 Plăci rectangulare de cazeină întărită,** realizate prin formare la presă, cu margini ușor teșite în scopul ușurării scoaterii din formă și având caracter evident de semifabricate destinate să fie transformate în alte produse (spre exemplu, eboșe de nasturi care urmează să fie decupați sau perforați).
- 3921.90 sau 3926.90 1 Curele de transmisie sau de transport,** constituite dintr-o bandă (formată dintr-un strat sau din mai multe straturi suprapuse și lipite împreună) din material plastic acoperit, pe una sau pe ambele fețe, cu o bandă din piele cromată care nu are decât rolul de a îmbunătăți aderența.
- 3921.90 2 Foi,** care constau din hârtie puternic impregnată cu rășină melaminică, devenite casante la îndoire și care au pierdut caracterul esențial de hârtie, utilizate pentru fabricarea produselor stratificate.
- 3923.40 1 Casete pentru magnetofone și aparate de înregistrare și redare videofonică, fără bandă magnetică,** care au formă de cutii de plastic ce conțin două bobine din material plastic plasate una lângă cealaltă.
- Cutia și bobinele formează un singur corp în care bobinele sunt funcționale: rularea și derularea benzii de înregistrat sunt efectuate în totalitate de către mecanismul de înregistrare și bobine, cutia având numai rolul de carcasă.
- Aplicare a Notei I (c) de la Secțiunea XVI.

**CUL/AZ 25 – Ianuarie 2000****3924.90**

- 3924.90**    1    **Articol din material plastic** constând din două sticle prevăzute cu capac filetat, pahare detaşabile care pot fi înşurubate în partea superioară a sticlelor, tuburi sau paie flexibile și un inel de siguranță, cu rolul de a menține cele două sticle împreună; articolul este prevăzut cu o bandulieră. Acest articol este destinat a fi utilizat pentru păstrarea băuturilor.

## 3926.20/3926.90

- 3926.20 1 **Acoperitoare de protecție**, confecționată dintr-o singură foaie din material plastic, colorată și imprimată, îndoită la jumătate, apoi lipită pe două margini și concepută pentru a acoperii partea inferioară a piciorului. Articolul este destinat purtării deasupra încălțăminte normale pentru a fi folosit, de exemplu, pe pământ umed sau noroios.

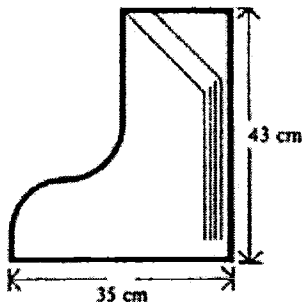

- 39.26.20 2 **Acoperitoare de protecție**, confecționată din două foi de material plastic transparent de aceleași dimensiuni, tăiate aproximativ în formă de picior și sudate împreună astfel încât să lase liberă o deschidere superioară prin care se introduce piciorul încălțat.

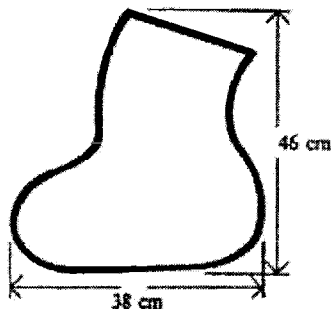

- 3926.90 1 **Plase extrudate**, din material plastic, prezentate în formă tubulară sau plană.
- 3926.90 2 **Cleme pentru cablu**, destinate susținerii conductorilor electrici izolați, care conțin un colier din plastic și un dispozitiv de fixare constând dintr-un știft metalic.
- 3926.90 3 **Plăci de semnalizare în formă triunghiulară**, nemontate, pentru catadioptri (ochi de pisică), confecționate din material plastic de culoare roșie, ce prezintă mici proeminențe de formă piramidală destinate creșterii proprietăților reflectorizante.  
*Vezi și avizul 8716.90/1*
- 3926.90 4 **Butoane de comandă**, din material plastic, care pot fi utilizate în egală măsură pentru aparate de radio sau de televiziune sau pentru aparate de înregistrare de la Secțiunea XVI, sau pentru aparate de măsură etc. de la Secțiunea XVIII.

CUL/AZ 22- Iunie 1998

3926.90/4016.99

- 3926.90 5 **Acoperitoare de protecție**, fabricată dintr-o singură piesă rectangulară din material plastic, împăturită în două și lipită pe margini. Deschiderea superioară este dotată cu elastic. Acest produs se prezintă ca o învelitoare flexibilă care poate fi purtată peste încălțăminte.

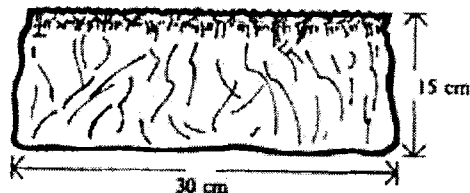

- 3926.90 6 **Clasor cu inele** (3 cm x 13 cm x 19 cm), confecționat din foi de material plastic care au (cu excepția cotorului) o întăritură internă din carton. Este închis printr-un resort și un buton de presare, are în interior buzunare destinate să conțină în special bani, carduri și similare, precum și o clemă pentru prinderea unui stilou.
- 3926.90 7 **Benzi non-adezive** (105 cm x 27 mm x 0,7 mm), care constau din material plastic alveolar, combinat cu material neșesut monocolor (produs din fibre textile sintetice) aplicat pe o față a benzii, materialul neșesut având doar rol de suport pentru întărire. Aceste benzi sunt decupate oblic la capete și sunt destinate acoperirii mânerelor de la rachetele de tenis, dar pot fi, de asemenea, utilizate pentru îmbunătățirea aderenței mânerelor sculelor, ghidoanelor pentru biciclete etc.
- 4005.10 sau 4005.91 1 **Benzi cu o grosime de 2-3 mm**, constituite dintr-un strat de cabluri paralelizate din oțel carbon, în întregime îmbrăcate în cauciuc nevulcanizat, destinate a fi utilizate, în principal, la fabricarea pneurilor.
- 4005.99 1 **Preparate așa-zise „master blend”**, destinate fabricării gumei de mestecat, care constau din granule formate prin amestecarea mai multor gume de la Capitolul 40 (latex și batata, în special) cu uleiuri vegetale hidrogenate și cu un agent de omogenizare, cum ar fi carbonatul de calciu.
- 4008.21 1 **Materiale utilizate la fabricarea garniturilor**, destinate echipării motoarelor și a organelor de transmisie a autovehiculelor, prezentate sub formă de foi sau de benzi și compuse din cauciuc sintetic vulcanizat, nealveolar (65% din greutate) și plută (35% din greutate).
- 4012.90 1 **Benzi pentru pneuri**, constituite din cauciuc vulcanizat neîntărit, care se prezintă sub formă de benzi rulate de lungimi și lățimi variabile, ce au capetele, în general, tăiate oblic sau rotunjite și sunt utilizate pentru reșaparea pneurilor. Aceste benzi sunt tăiate la lungimea dorită, aplicate pe carcasa pneului cu o gumă (un adeziv) nevulcanizată și apoi sunt vulcanizate la temperatură ridicată și sub presiune.
- 4016.93 1 **Garnituri finite**, destinate a echipa motoarele și organele de transmisie ale autovehiculelor, compuse din cauciuc sintetic nealveolar vulcanizat (65% din greutate) și plută (35% din greutate).
- 4016.99 1 **Dispozitive de absorbție a vibrațiilor**, constituite dintr-un inel compact din cauciuc vulcanizat neîntărit cu secțiune transversală rectangulară, care au formă rotundă, ovală sau rectangulară, în care sunt introduse, în puncte diametral opuse, două bolțuri filetate care sunt poziționate prin flanșe, care permit fixarea acestor dispozitive pe plăcile sau piesele între care trebuie inserate.

Vezi și avizul 7318.29/1 și 8485.90/5.



CUL /AZ 29-Octombrie 2001

4412.99/4811.10

- 4412.99** 1 **Piese rectangulare din lemn stratificat** (213 cm lungime x 11,26 cm lățime x 23,8 mm grosime), folosite pentru a confecționa tocuri de uși. Aceste produse, care sunt constituite dintr-un miez gros și două placaje externe subțiri din lemn de conifere, sunt prevăzute cu caneluri continue pe ambele muchii pentru a se potrivi cu cadrul și cu închizătoarea ușii, pe o față. Sunt destinate a fi tăiate la dimensiune după ce rama ușii și închizătoarea au fost potrivite în caneluri, astfel încât să se obțină un toc de ușă finit.
- Aplicare a Notei 4 a Capitolului 44.**
- 4417.00** 1 **Sculă de șmirgheluit**, care constă dintr-o parte de lemn, dotată pe partea de dedesubt cu benzi de hârtie abrazivă; benzile sunt ținute la un capăt într-o creștătură în piesa de lemn, celălalt capăt fiind fixat cu o pană care se potrivește într-o canelură și care poate fi îndepărtată pentru înlocuirea benzilor, când ele se uzează.
- 4418.20** 1 **Panouri de uși** pentru clădiri, constând dintr-un cadru din lemn acoperit la suprafață pe ambele fețe cu panouri de plăci fibrolemnoase, care au interiorul gol sau cu o armătură din hârtie ondulată tip fagure sau din lemn celular, cu întărituri interne din lemn pentru balamale și încuietori.
- 4818.30** 1 **Panouri pentru parchet așa zise „Panouri mozaic”**, constituite din șipci de lemn, geluite pe cele două fețe, așezate alăturat sub formă de tablă de șah și lipite în mod provizoriu pe un suport din hârtie kraft, pentru a facilita așezarea lor.
- 4818.90** 1. **Bucăți de lemn din lemn de molid, pin sau brad (esență moale)**, găurite și utilizate ca grinzi în construcții pentru realizarea șarpantei unei case. Ele sunt din lemn masiv și au o secțiune rectangulară ale cărei dimensiuni sunt de aproximativ 3,81 cm (1 ½ țoli) grosime și 8,25 cm (3 ¼ țoli) lățime; sunt tăiate cu precizie la extremități, având lungimea de la 243,84 până la 365,76 cm (8 până la 12 picioare). Canturile sunt șlefuite, iar extremitățile nu sunt prelucrate. Ele au găuri cu un diametru de 2,54 cm (1 țol) în mijlocul lor, situate la aproximativ 40,64 cm (16 țoli) de fiecare extremitate, pentru a permite trecerea firelor electrice, a cablurilor și a țevelor.
- 4421.90** 1 **Cepuri, cuburi, paralelipede și lucrări de forme similare, din lemn** de dimensiuni reduse, utilizate pentru polizarea într-un cilindru a articolelor din material plastic.
- 4704.21 sau 4704.29** 1 **Pastă măcinată fin, din celuloză albită cu sulfat** (obținută din conifere sau fag), chiar adiționată cu stearină (care în general nu depășește 7%), care a fost adăugată pentru a atenua hidrofilia.
- 4811.10** 1 **Material pentru izolație contra umidității**, constituit din două foi de hârtie creponată impregnate cu asfalt, care au intercalate între ele o foaie subțire de aluminiu.
- 4811.10** 2 **Plăci ondulate pentru acoperișuri**, obținute prin impregnarea sub presiune (cu ajutorul materialelor bituminoase) a unei pături fibroase din pastă de hârtie, conform tehnicilor de producere a hârtiei; în unele cazuri, plăcile sunt acoperite pe o parte cu lac sau cu materiale minerale (nisip, granule, etc.), fixate cu un strat subțire de material bituminos.

*Vezi și avizele 6807.90/1 și 6807.90/2.*

CUL/AZ 29- Octombrie 2001

4811.59

**4811.59**      1      **Produs din carton sau din hârtie kraft, nealbit, utilizat pentru fabricarea ambalajelor pentru băuturi, care are pe o față texte și ilustrații imprimate referitoare la bunurile care urmează a fi ambalate în el, acoperit pe ambele fețe cu o foaie subțire de polietilenă transparentă și prezentat sub formă de rulouri cu o lățime care depășește 15 cm, pliate și marcate în prealabil în scopul facilitării identificării ambalajelor individuale care vor fi decupate din aceste rulouri.**

**Aplicarea R.G.I. 3 b).**

*Vezi, de asemenea, avizele 4811.59/2 și 4811.60/1.*

**4811.59**      2      **Produs din carton sau din hârtie kraft nealbit, utilizat pentru fabricarea de ambalaje pentru băuturi, care are pe o față texte și ilustrații imprimate referitoare la bunurile care urmează a fi ambalate în el, acoperit pe aceeași față cu o foaie subțire, transparentă, de polietilenă și dublat pe cealaltă față (adică pe partea care va constitui partea interioară a ambalajului) cu o foaie de aluminiu acoperită cu o foaie transparentă de polietilenă. Este prezentat sub formă de rulouri cu o lățime care depășește 15 cm, pliate și marcate în prealabil în scopul facilitării identificării ambalajelor individuale care vor fi decupate din aceste rulouri.**

**Aplicarea R.G.I. 3 b).**

*Vezi și avizele 4811.59/1.*

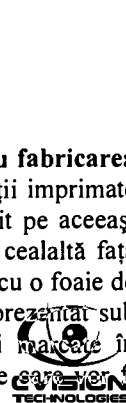

CUL/AZ 29- Octombrie 2001

4811.60/4823.70

- 4811.60** 1 **Hârtie și carton parafinate**, destinate fabricării ambalajelor pentru lapte, smântână, suc de fructe etc. sau pentru plicuri pentru discuri de gramofon. Sunt prezentate sub formă de rulouri cu o lățime de peste 15 cm sau sub formă de foi rectangulare cu o lungime de peste 36 cm, dublate sau nu cu o folie subțire de aluminiu (pe fața destinată a forma interiorul ambalajului) și imprimată pe cealaltă față cu texte sau ilustrații referitoare la bunurile care vor fi ambalate în ele.
- 4811.60** 2 **Benzi de hârtie parafinată și tratată cu sorbitol**, cu o lățime sub 15 cm, în mijlocul cărora este fixată, pe lungimea uneia dintre fețe, o bandă subțire de aluminiu acoperită cu tipărituri și care are o lățime cu mult mai mică decât a benzii de hârtie, prezentate sub formă de rulouri și destinate ambalării bomboanelor.
- 4811.90** 1 **„Hârtie din mătase japoneză”**, sub formă de foi, pentru abajururi, ornamentată cu părți de plante uscate natural și cu desene pictate cu pudră metalică, totul fiind acoperit cu o țesătură foarte ușoară de mătase naturală aplicată sub presiune.
- 4811.90** 2 **Carton prezentat în foi rectangulare** cu o lungime de peste 36 cm, complet imprimat pe o față cu tipărituri sau ilustrații, care trebuie să fie numai decupate pentru a obține coperti de carte (în acest caz, fiecare foaie conține opt coperti flexibile în care vor fi legate cărțile).
- Tipăriturile și ilustrațiile de pe articolele de acest tip au întotdeauna un caracter accesoriu față de destinația principală a bunului, ceea ce le face să nu fie clasificate la Capitolul 49.
- 4811.90** 3 **Hârtie**, sub formă de rulouri cu o lățime de peste 15 cm, acoperită pe o față cu o substanță organică sensibilă la căldură (termosensibilă), care se înnește atunci când este încălzită, ca rezultat al unei reacții chimice. La telecopiatoare (telexuri), reproducerea este obținută pe hârtie prin intermediul unui dispozitiv de imprimare termică, care transcrie impulsurile electrice generate de către un telecopiator de plecare. Imaginea completă este reprezentată dintr-o serie de linii sau de puncte produse pe hârtie de un cap încălzitor sau de o imprimantă cu ace încălzite, încorporate în telecopiatorul de recepție.
- 4811.90** 4 **Hârtie** sub formă de rulouri cu o lățime sub 15 cm, acoperită pe o față cu o substanță organică sensibilă la căldură (termosensibilă) care, ca rezultat a unei reacții chimice, se înnește atunci când este încălzită. La telecopiatoare (telexuri), reproducerea este obținută pe hârtie prin intermediul unui dispozitiv de imprimare termică care transcrie impulsurile electrice generate de către un telecopiator de plecare. Imaginea completă este reprezentată dintr-o serie de linii sau de puncte produse pe hârtie de un cap încălzitor sau de o imprimantă cu ace încălzite, încorporate în telecopiatorul de recepție.
- 4820.90** 1 **„Bloc-notes-uri magice”**, constituite, în principal, dintr-un dispozitiv mobil format dintr-o folie de aluminiu, o folie de hârtie albastră acoperită pe o față cu ceară artificială, o foaie de hârtie transparentă și o foaie de material plastic transparent, suprapuse și fixate împreună, care culisează în interiorul unui înveliș din carton, deschis pe una dintre fețe. El permite înscrierea, cu ajutorul unui creion sau a unui stil, de litere, cifre, desene etc. și ștergerea acestor inscripții prin simpla tragere a dispozitivului mobil.
- 4823.70** 1 **Ouă de Paști**, constituite din două părți care se pot îmbina pentru a avea forma unui ou, confecționate din pastă de hârtie formată și acoperită cu o foaie subțire de aluminiu imprimată cu desene.



## CUL/AZ 29- Octombrie 2001

## 4823.90/Cap50

- 4823.90** 1. **Material pentru izolație termică** cu aspect de fulgi, destinat a fi utilizat, de exemplu, în hambare, în goluri ale pereților. Acest produs este obținut din ziare vechi sau din alte deșeuri de hârtie sau de carton, reduse la dimensiuni de mici particule, prin măcinare și apoi ignifugare prin tratare chimică.
- 4901.99** 1. **Broșuri neilustrate**, care sunt livrate gratuit pentru garaje, ateliere de reparații etc., folosite pentru a furniza informațiile tehnice cerute la întreținerea și repararea deferitelor mărci de autovehicule, broșuri care sunt distribuite de producătorul autoturismelor și care nu cuprind nici un material publicitar.
- 4901.99** 2. **Publicație** destinată abonaților unei rețele telefonice, constituite în principal din "Pagini aurii", adică din paginii de culoare galbenă pe care sunt înscrise numărul de telefon și adresa unui anumit număr de firme grupate după tipul de activitate.  
Publicația conține publicitate în spații ce cuprind precizări referitoare la serviciile oferite, adresa, numărul de telefon și de fax al celor au dat anunțul.
- 4911.10, 4911.91** 1. **Foi imprimate, separate**, care au texte și ilustrații care constituie părți care pot fi recunoscute ca aparținând unor publicații periodice.
- 4911.99** 1. **Bilete de călătorie pentru avion, tren, auto etc.**, care conțin taloane tipărite pe care nu figurează toate indicațiile indispensabile folosirii lor (nume, destinație, dată etc.) și o copertă, de asemenea, tipărite, totul asamblat sub formă de carnet.
- 4911.99** 2. **Etichete** din folii de aluminiu pe un suport de hârtie, imprimate cu texte și ilustrații care caracterizează obiectul la care se referă
- Cap. 50 la 55** 1. **Bucăți de țesătură**, plisate, altele decât cele tricotate sau croșetate, având un tiv semiformat obținut prin simplă pliere
- Cap.50 la 55** 2. **Țesături cu suprafața decorată** prin aplicarea de fibre tunse de pe postav, lipite astfel încât să imite broderia.
- Clasificare după natura materialului țesăturii de bază, fără a se ține seama de natura materialului aplicat.**
- Cap.50 la 55** 3. **Benzi** cu lățime de maximum 30 cm și grosimea sub 3 mm, având o lungime nedeterminată, obținute prin simplă decupare a bucăților constituite din două țesături suprapuse și lipite una de cealaltă pe întreaga lor suprafață și lipsite de lizieră (margine falsă)

CUL/AZ 29– Octombrie 2001

5208.51/5606.00

- 5208.51** 1. **Țesătura de bumbac cu legătură pânză**, de o greutate sub 100 g/m<sup>2</sup>, cu formă rectangulară (320 cm x 110/112 cm), imprimată cu diferite desene și culori, prezentată sub formă de țesătură așezată în lungime, simplu tăiată dintr-o bucată având o lungime mai mare și care permite obținerea, prin simplă tăiere, a unei perechi de "Khangas", costume tradiționale feminine (o bandă neornată cu desene separă cele două "Khangas"-uri). "Khangas"-urile astfel obținute pot fi utilizate, fără prelucrare ulterioară, ca rochie, fustă, capă etc.

**Aplicare a Notei 7 de la Secțiunea XI.**

- 5304.10** 1. **Strat de fibre de sisal** cu fibre dispuse în toate sensurile, ușor impregnate cu poli(acetat de vinil) (5% din greutate) pentru a ușura manipularea, impregnarea fiind insuficientă pentru a lipi definitiv chiar fibrele de la suprafață.

- 5402.61 la 5402.69 sau 5403.41 la 540349** 1. **Fir textil** din filamente sintetice sau artificiale continue, prezentat pe un suport care indică utilizarea lui în industria textilă, obținut prin răsucirea între ele a unui fir simplu și a unui fir "cu miez".

- 5601.22** 1. **Suluri cilindrice pentru fabricarea filtrelor pentru țigarete**, constituite din fibre de acetat de celuloză tratate cu triacetină și introduse într-un înveliș din hârtie pentru țigarete.

- 5601.30** 1. **Bucăți din fire de nailon 100%** provenite din fire răsucite vopsite în negru, compuse din două fire simple constituite fiecare dintr-un multifilament cu o finețe de 933 decitex (840/2 denieri), tăiate special la o lungime de circa 2 până la 6 mm pentru a fi utilizate ca material de întărire la producerea anvelopelor de camioane.

- 5606.00** 1 **Fire cu aspect scămoșat (păros) pe întreaga lungime**, obținute prin decuparea, în sensul urzelii, la mijlocul distanței, a articolelor constituite din două „șiruri de ochiuri” care formează două lanțuri de ochiuri legate între ele printr-un fir înfășurat în sensul bătăturii, ultimul dând aspectul scămoșat (păros), după decupare.  
Aceste fire sunt condiționate pentru vânzarea cu amănuntul sub formă de gheme de 50 g și sunt utilizate pentru lucrul de mână, cum ar fi tricotatul manual.

**Aplicare a RGI 1.**

- 2 **Fire cu aspect scămoșat (păros) pe întreaga lungime**, constituite dintr-un lanț de ochiuri dispuse în direcția urzelii, prevăzute cu fire de urzeală suplimentară, (fire) care sunt decupate după fabricare, în scopul obținerii aspectului scămoșat (păros).  
Aceste fire sunt condiționate pentru vânzarea cu amănuntul sub formă de gheme de 50 g și sunt utilizate pentru lucrul de mână, cum ar fi tricotatul manual.

**Aplicare a RGI 1.**

CUL/AZ 29 -Octombrie 2001

5607.50/5907.00

- 5607.50** 1. **Trese tubulare** cu textură strânsă ,care au sau nu un "miez" din fire răsucite, cu secțiune circulară și compactă, având un diametru aproximativ de 1 mm, compuse din fire de fibre de poliester ușor impregnate cu parafină și destinate utilizării lor ca fire pentru mecanismul cu ițe al ratierelor.
- 5702.51 la 5702.99** 1. **Covoare țesute** care au o urzeală din fire textile și o bătătură din benzi de material plastic, obținute dintr-o bandă cu lățimea de 17 mm pliată, ușor răsucită și comprimată când este inserată în bătătură, astfel încât să aibă în țesătură o lățime aparentă care variază de la 2 la 5 mm.
- 5808.10** 1. **Cordoane plutitoare** destinate a fi încorporate în plasele pescărești, constând dintr-o tresă de bumbac care cuprinde la fiecare 50 cm pe toată lungimea, un flotor din plută pe care îl îmbracă în totalitate.
- 5808.10** 2. **Cordoane plumbuite** destinate a fi încorporate în plasele pescărești, constând dintr-o tresă de bumbac ce conține un miez alcătuit dintr-un fir de bumbac prevăzut cu bucăți mici de plumb de 9 milimetri lungime și doi milimetri grosime, fixate pe toată lungimea la intervale de 2 mm.
- 5810.91 la 5810.99** 1. **Broderii** cu o lățime de 2,5 la 11,5 cm, executate pe un suport constituit din două țesături de culori diferite, așezate una lângă alta și asamblate pe toată lungimea astfel încât broderia să fie aplicată în același timp pe cele două țesături.
- 5810.91 la 5810.99** 2. **Cupon de țesătură brodată** de formă rectangulară, fără altă operație de confecționare. Cuponul face parte dintr-un set care conține și o eșarfă din țesătură brodată, confecționată și gata pentru utilizare (direct finisată prin brodare). Cele două piese sunt prezentate într-un ambalaj pentru vânzarea cu amănuntul iar cuponul este destinat confecționării îmbrăcămintei .

*Vezi și avizele 6214.10 până la 62 14 90/1.*

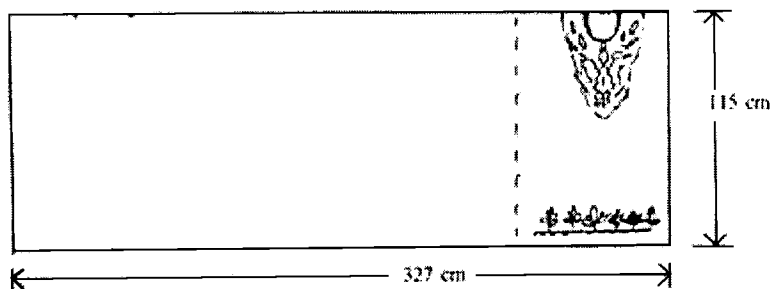

- 59.03.10** 1. **Țesătură** constituită din straturi de fire din filamente de poliester, paralelizate și neîntreșute, suprapuse în unghi drept și imersate într-o baie de poli(clorură de vinil) lichidă, care fixează între ele firele în punctele de încrucișare. După uscare, unele picături aplatizate de poli(clorură de vinil) sunt percepute cu ochiul liber în alte părți decât în punctele de încrucișare.
- 5907.00** 1. **Țesătură acoperită cu aluminiu**, constituită dintr-o țesătură din fire filamentare de poliester 100%, care are o față acoperită cu un strat fin de aluminiu perceptibil cu ochiul liber. Stratul de aluminiu este obținut prin vaporizarea sub vid pe una dintre fețele țesăturii a aluminiului topit.

CUL/AZ 22-IUNIE 1998

5910.00/5911.90

- 5910.00** 1. **Curele de transmisie sau curele transportoare**, constituite din două benzi suprapuse din țesătură de poliamidă între care se intercalează una sau mai multe benzi din material țesut plat care joacă rolul de element de întărire, diferitele componente ale curelei fiind asamblate prin presare la cald cu ajutorul unui adeziv:
- 1°) Având o grosime de minimum 3 mm.
- 2°) Având sub de 3 mm grosime:
- Prezentate sub formă netăiată (fără sfârșit) sau dotate cu dispozitive de închidere (agrafe etc.)
- Vezi și avizul 5911.10/1*
- 5911.10** 1. **Curele de transmisie sau curele transportoare**, constituite din două benzi suprapuse din țesătură de poliamidă între care se intercalează una sau mai multe benzi din material țesut plat care joacă rolul de element de întărire, diferitele componente ale curelei fiind asamblate prin presare la cald cu ajutorul unui adeziv:
- Având o grosime sub 3 mm.
- Prezentate la o lungime nedeterminată sau tăiate la lungime.
- Vezi, de asemenea, avizul 5910.00/1*
- 5911.40** 1. **Covoraș nețesut** (dimensiuni: 20m x 2m x 2,5cm), produs din fibre de poliester pe una din fețele căreia a fost depusă, prin laminare, o țesătură groasă cu ochiuri rare de nailon.
- Acest produs este destinat utilizării ca filtru, după decupare, fiind instalat, spre exemplu, în plafonul cabinelor de vopsire cu circulație verticală și folosite de producătorii de automobile pentru a elimina particulele de praf și de murdărie din aerul insuflat.
- Acest produs este realizat din materiale nețesute, structurat progresiv, are densitate mare și performanțe ridicate în exploatare ca material filtrant nețesut. Este produs din fibre sintetice legate unele de altele cu ajutorul rășinii și prin procedee termice, fiecare fibră fiind îmbrăcată în profunzime cu un adeziv special pentru:
- a împiedica orice trecere, datorită vibrațiilor, a particulelor mai mari de 15 microni care sunt susceptibile a deteriora vopseaua;
  - a asigura acoperirea 100% a fibrelor;
  - a garanta proprietăți de autostingere totală.
- Partea care se orientează spre zona cu aer curat este deosebit de densă și netedă, întărită cu o țesătură groasă cu ochiuri rare și este dotată cu un număr de clasificare și identificare.
- 5911.90** 1. **Materiale filtrante** formate prin suprapunerea mai multor voaluri de fibre textile sintetice fixate între ele cu materiale plastice, impregnate pe o față cu un material aglutinant, utilizate pentru epurarea aerului:
- Sunt tăiate în altă formă decât cea pătrată sau dreptunghiulară sau având, oricare ar fi forma, o prelucrare suplimentară (cu borduri, panglici, ochiuri, etc.)

CUL/AZ 22-IUNIE 1998

6104.62

- 6104.62 1. Șort fără șliț sau buzunare, realizat numai din materiale tricotate (100% bumbac), susținut la talie printr-o bandă elastică încorporată și prevăzut numai cu margini simplu tivite la picioare.

Acest articol de îmbrăcăminte face parte dintr-un ansamblu de două piese în care celălalt element este similar unui pulover de aceeași culoare, confecționat din același material, dar prevăzut cu borduri adăugate care nu sunt prezente la șort și care, fiind produse din material tricotat (100% bumbac) de structură diferită, nu permit ca acest ansamblu să fie încadrat ca set.

**Aplicare a Notei 3b de la Capitolului 61 și a Notei 13 de la Secțiunea XI**

*Vezi și avizul 6110.20/1.*



CUL/AZ 28 –August 2001

6110.20/6212.10

- 6110.20** 1. **Îmbrăcăminte fără mâneci**, cu decolteu rotund, destinată a acoperi partea superioară a corpului până deasupra taliei. Această îmbrăcăminte, care este similară unui pulover, este realizată din material tricotat (bumbac 100%). Ea prezintă la decolteu, la răscoiala mâneilor și la bază borduri adăugate de aceeași culoare, din material tricotat (bumbac 100%), cu o structură diferită.

Acest articol de îmbrăcăminte face parte dintr-un ansamblu de două piese din care cealaltă componentă este un șort de aceeași culoare, confecționat din același material tricotat, dar lipsit de borduri.

**Aplicare a Notei 3b) de la Capitolul 61 și a Notei 13 de la Secțiunea a XI**

*Vezi și avizul 61.24.62/1*



- 6114.20** 1. **Articol tricotat de îmbrăcăminte ușoară pentru femei sau fete** (bumbac 94 % și fire de elastomeri 6 %), cu bretele de aproximativ 35 cm lățime și cu decolteul rotunjit în partea din față. Acest articol poate fi purtat direct pe corp ca lenjerie de corp sau ca îmbrăcăminte; acoperă partea superioară a corpului până sub piept. Răscoielile decolteului și din dreptul brațelor sunt prevăzute cu un tiv care încorporează o bandă elastică. Partea de jos a acestui articol este de asemenea prevăzută cu o bandă elastică, articolul fiind astfel strâns pe bust. Acest articol nu îndeplinește funcția de susținere.

**Aplicare a RGI nr. 1**

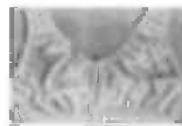

- 6114.30** 1. **Articol tricotat de îmbrăcăminte ușoară, fără bretele, pentru femei sau fete** (poliamidă 90 % și elastan 10 %) destinat să acopere partea superioară a corpului, până sub piept; nu acoperă umerii. Acest articol poate fi purtat direct pe corp ca lenjerie de corp sau ca îmbrăcăminte; este prevăzut cu benzi elastice cu o lățime de aproximativ 30 mm în partea inferioară și 15 mm în partea superioară, articolul fiind astfel strâns pe trup. Acest articol nu îndeplinește funcția de susținere.

**Aplicare a RGI nr. 1**



- 6212.10** 1. **Articol tricotat de îmbrăcăminte ușoară, fără bretele, pentru femei sau fete** (poliamidă 90 % și elastan 10 %) destinat să acopere partea superioară a corpului, până sub bust. Acest articol, care poate fi purtat direct pe corp ca lenjerie de corp sau ca îmbrăcăminte, are în partea din față un decolteu în formă de V și este prevăzut cu bretele fine la care au fost adăugate benzi elastice. Partea de jos a acestui articol are de asemenea o bandă elastică cu o lățime de aproximativ 20 mm, articolul fiind astfel strâns pe bust. Acest articol nu îndeplinește funcția de susținere.

**Aplicare a RGI nr. 1**

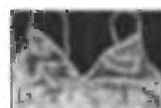

CUL/AZ 27- Februarie 2001

6212.90/6214.90

- 6212.90 1. "Cupe" pentru costumele de baie pentru femei, obținute dintr-o foaie de polietilenă acoperită pe ambele fețe cu material tricotat din nailon, ansamblul fiind decupat și apoi format la cald.
- 6212.90 2. Centură întărită de susținere lombară, cu corectare a posturii, compusă dintr-o țesătură elastică (43% poliamidă, 25% elastan, 16% bumbac, 16% poliester) cu o structură transversală care asigură stabilitatea centurii (evitând pliarea ei) și o închizătoare tip „velcro”. În partea din spate a centurii (care are o lățime de circa 27 cm) se află trei benzi de țesătură, încrucișate (analog funcției musculare) și o întăritură anatomică rigidă, realizată cu ajutorul a patru benzi rigide dispuse perpendicular pe lungimea centurii (corecție a posturii). Centura este disponibilă în șase mărimi diferite, în funcție de talia pacientului. Purtarea ei este recomandabilă pentru prevenire sau tratarea următoarelor afecțiuni:
- lumbago sau sciatică acute sau cronice;
  - artroză vertebrală dureroasă;
  - hernii (ca suport al peretelui abdominal)

sau pentru susținere post operatorie.

Aplicare a RGI 1 (textul poziției 6112 și Nota 1(b) de la Capitolul 90 și 6.

- 6214.10 la 6214.90 1. Eșarfă din țesătură brodată, de formă rectangulară, confecționată și gata de utilizare (direct finisată prin brodare).

Eșarfa face parte dintr-un ansamblu care conține și un cupon de țesătură brodată de formă rectangulară, fără nici o operație de confecționare. Cele două piese sunt prezentate în ambalaje pentru vânzarea cu amănuntul, cuponul fiind destinat confecționării unor articole de îmbrăcăminte.

Vezi și avizele 5810.91 până la 5810.99/2.

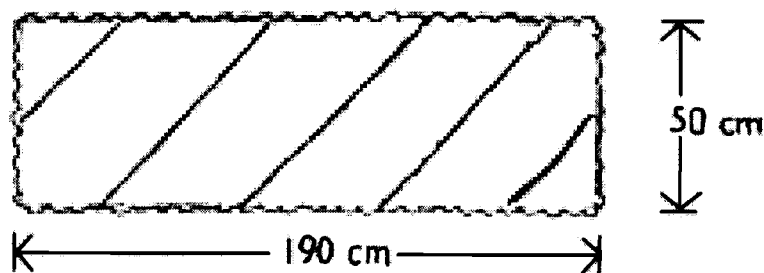

CUL/AZ 28 –August 2001

6307.90/6402.99

- 6307.90 2. **Articole textile ornamentale** de lungime nedeterminată și de lățime redusă, constituite în principal dintr-un tricot din material textil sintetic, pe care sau la extremitățile căruia sunt fixate prin cusături decorative elemente din alte materiale decât din tricot (șireturi sau dantele), destinate, în special, confecționării de lenjerie de damă.

- 6307.90 3. **Husă de protecție** confecționată dintr-o singură piesă ovală din material nețesut, a cărei margine exterioară este dotată cu o cusătură tivită elastică. Acest produs se prezintă ca o învelitoare suplă care poate fi purtată deasupra încălțăminte.



- 63.07.90 4. **Cupon de țesătură** cu urzeală și bătătură, de formă rectangulară, prevăzută cu liziere în sensul lungimii și cu margini tivite în sensul lățimii. Țesătura are o decupare care formează un decolteu finisat și este decorată cu mărgelile și perle din sticlă. Partea brodată a țesăturii servește la realizarea unei rochii, a unei bluze sau a unui articol de îmbrăcăminte similar. Partea care rămâne servește, pe de altă parte, la confecționarea de exemplu a unui pantalon, a unei fuste, a unei eșarfe.



- 6307.90 5. **Articol din material nețesut**, tăiat într-o formă particulară, acoperită pe una din fețe cu un material adeziv protejat cu o foaie de hârtie (adeziv nețesut). După îndepărtarea hârtiei protectoare, acest articol este destinat lipirii direct pe piele, astfel încât să se fixeze perfect în jurul sânelui, asemenea cupei unui sutien.

**Aplicare a RGI nr. 1**

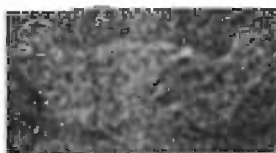

- 6402.99 1. **Încălțăminte ușoară** constând dintr-o parte inferioară (talpă) exterioară și o parte superioară constituită din două plăci din material plastic alveolar sudate împreună la marginile exterioare. Această încălțăminte, care acoperă numai laba piciorului, sunt purtate la plajă, la piscină, în casă, etc.

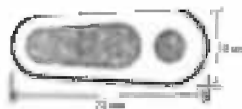

- 6402.99 2. **Încălțăminte post-operatorie**, care nu acoperă glezna, special concepute pentru pacienții care au suferit o operație a piciorului sau o rănire a metatarsienelor. Încălțăminte are fața din imitație de piele (țesătură textile care are un strat exterior din material plastic ce poate fi perceput cu ochiul liber și ștanțat în relief pentru a reproduce granulația și aspectul exterior al pielii), stratificată cu material plastic alveolar dublat cu un material tricatat și o talpă din trei straturi: o bază din lemn, o talpă interioară din spumă de PVC și o talpă exterioară din material plastic crestat. Această încălțăminte, a cărei închidere frontală este asigurată prin două benzi autoaderente de tip "velcro", este fabricată în serie.



CUL/AZ 4 -Februarie 1990

6405.90/6809.19

- 6405.90 1. **Papuci ușori**, care au o talpă exterioară și o față alcătuită din două bucăți de hârtie "kraft" plisate (crep), cusute împreună de-a lungul unei margini, în partea din față. Acești papuci sunt pentru purtat în hoteluri, spitale etc.



- 6702.90 1. **Buchet** de o înălțime de circa 15 cm, compus în principal din diferite tipuri de flori artificiale din materiale textile, care conține mici cantități de plante montate pe sârmă, ansamblul fiind menținut printr-o hârtie rigidă ornamentală care imită dantela și care este decorată cu un nod de catifea

*Vezi și avizul 0604.99/1.*

- 6702.90 2. **Coroniță**, având un diametru de aproximativ 6 cm, constând din flori artificiale din materiale textile, sârme înfășurate în spirală, perle din materiale plastice și din cuișoare (singurul material vegetal), fiecare dintre aceste elemente montate pe o sârmă, a cărei extremitate este răsucită astfel încât să formeze un suport circular.

*Vezi și avizul 0604.99/1.*

- 6807.90 1. **Plăci pentru acoperișuri**, constituite dintr-un suport (de exemplu, din carton, dintr-un strat sau o țesătură din fibre de sticlă, dintr-o țesătură din fibre artificiale, sintetice sau din iută) îmbrăcat în asfalt sau acoperit pe ambele fețe cu un strat din acest material, acoperite pe una din fețe cu o foaie subțire de cupru sau de aluminiu.

*Vezi și avizele 4811.10/2 și 6807.90/2.*

- 6807.90 2. **Plăci pentru acoperișuri**, care conțin:
- 1) la partea superioară, un element de etanșare care constă dintr-o foaie de carton moale, acoperit pe cele două fețe cu bitum sau un alt material similar;
  - 2) la partea inferioară, un element denumit "barieră de vapori", care constă dintr-o foaie de carton moale sau o foaie subțire din aluminiu acoperit, de asemenea, pe cele două fețe cu bitum sau alt material similar;
  - 3) în centru, intercalat între cele două elemente de mai sus, un "miez" din polistiren expandat cu o grosime de 20 mm, care constituie un strat izolant termic și acustic.

*Vezi și avizele 4811.10/2 și 6807.90/1.*

- 6808.00 1. **Panouri izolante**, formate din două plăci de fibre vegetale aglomerate cu lianți minerali, între care este intercalat un strat din material plastic alveolar.

- 6809.19 1. **Panouri de formă pătrată**, cu o grosime de 3 cm, constituite dintr-o placă de ipsos perforată pe partea frontală, care conține două cavități de formă rectangulară în grosimea panoului și în care se află benzi de lână minerală, acoperite pe fața interioară cu hârtie aluminizată, destinate acoperirii tavelor sau zidurilor și realizării izolației termice și acustice.

CUL/AZ 23-Februarie 1999

6815.99/7117.19

- 6815.99 1. **Cordon din ferită** de lungime nedeterminată, cu diametrul exterior de 2 mm, prezentat în rulouri, constituit dintr-un tub de pudră de ferită (22 % din greutate), aglomerată cu policlorură de vinil (64%), și dintr-un miez de fir de iută (14 %) , destinat fabricării cablurilor antiinterferență (anti-paraziți).
- 6815.99 2. **Cărămizi din magneziu și carbon**, constituite din oxid de magneziu sinterizat, carbon (de exemplu grafit natural), antioxidanți (de exemplu aluminiu, siliciu sau magneziu, elementare) și o rășină. După ce au fost puse în formă, cărămizile sunt încălzite la o temperatură de cca. 500° C. Încălzirea provoacă întărirea și, apoi, carbonizarea rășinii și eliminarea substanțelor volatile.
- 6903.20 1. **Fibre numite "ceramice", produse chimic din oxizi (constituite în principal din alumină)**, obținute prin extrudarea urmată de coacere a unei soluții de săruri minerale și a unei mici cantități de liant organic (obținere soluție coloidală).
- 6903.90 1. **Fibre numite "ceramice", produse chimic din oxid de zirconiu**, , obținute prin piroliză, urmată de coacere, a fibrelor constituite dintr-o soluție de sare de zirconiu, pe un precursor suport (orice fibră organică), aceasta din urmă fiind complet distrusă pe parcursul operațiunii (procedeu precursor).
- 6909.19 1. **Elemente de ferită « moale» (soft ferrite)**, care pot fi recunoscute ca reprezentând părți ale unei mașini, unui aparat sau a unui instrument de la Capitolele 84 sau 90.  
*Vezi și avizele de la Cap 85/1 și 8504.90/1.*
- 6911.90 1. **Scrumieră, alta decât de tip ornamental**, compusă dintr-o parte inferioară (corp) din porțelan și o parte superioară (capac) din tablă de oțel constituită , în principal, dintr-o placă rotativă acționată prin apăsarea unui buton din material plastic și a unui arc spiralat, care aduce placa la poziția ei inițială:  
**Clasificarea în funcție de materialul constitutiv al părții inferioare (corp).**
- 7002.39 1. **Tuburi de sticlă cu conținut standardizat de plumb** de tipul utilizat pentru producerea de lămpi cu incandescență și de semiconductori, tăiate la dimensiuni variabile, dar mai mari decât diametrul exterior al tubului, destinate fabricării de diode.
- 7019.90 1. **Filtre pentru epurarea aerului**, utilizabile în această stare la intrarea sau la ieșirea conductelor de încălzire, constituite dintr-un strat de fibre de sticlă de formă pătrată, dispus într-un cadru din carton între două plăci din tablă subțire perforate (lungimea laturii: 50 cm, grosimea stratului: 5 cm).
- 7101.21 1. **Stridii impropriei consumului uman, care conțin una sau mai multe perle de cultură**, conservate în saramură în cutii metalice închise ermetic.
- 7105.10 1. **Diamante sintetice**, cu dimensiunea de maximum 500 micrometri, destinate fabricării pietrelor abrazive, acoperite cu cupru în vederea îmbunătățirii fixării lor în adezivii utilizați la fabricarea acestor pietre.
- 7114.19 1. **Monede de aur**, emise de către un stat, neavând niciodată curs legal în țara de emisie.
- 7116.20 1. **Elemente decorative suspendate pentru candelabre** (plachete, bule, etc.) din cristal de stâncă, pentru corpuri de iluminat.
- 7117.19 1. **Brățări din cupru**, considerate a avea un efect profilactic și terapeutic.

CUL/AZ 23-Februarie 1999

7117.19/7308.90

7117.19 2. **Însemne (insigne)**, constând din plăci de mici dimensiuni, din alamă, de orice formă, care au pe partea din spate o tijă ascuțită dotată cu un sistem de prindere pentru fixarea lor pe haine. Insignele conțin pe față însemne, ilustrații sau texte imprimate (de exemplu slogane).

7118.10 1. **Monede de argint**, care au avut un curs legal în țara de emisie, inclusiv cele ce au fost rebătute (chiar în alte țări decât țara de emisie), dar au încetat să aibă curs legal în țara de emisie.

7208.90 1. **Plăci plane** de formă rotundă, hexagonală sau octogonală, obținute prin ștanțare din tablă de oțel laminat la cald. Acestea sunt produse industriale care trebuie să suporte prelucrări suplimentare precise și importante înainte de a deveni centre de roți finite pentru asamblarea pe jenți, destinate producerii roților complete pentru autovehicule.

**Aplicarea Notei 1k) de la Capitolul 72.**

7210.70 1. **Produse stratificate din oțel**, constituite din două foi de oțel laminat plat care constituie cele două fețe exterioare ale produsului laminat și o foaie sau un strat de material plastic care constituie stratul interior sau miezul. Grosimea fiecărei foi este de maximum 2,54 mm și stratul interior are o grosime de minimum 0,02mm. și maximum 2,29 mm. Ele se prezintă, în general, sub formă de plăci sau de rulouri cu o lățime care poate atinge 1500 mm. Miezul conferă produselor de acest tip calități suplimentare de amortizor de zgomote. Produsele sunt folosite pentru acoperiri exterioare și decorarea interioară a locuințelor, fabricarea de panouri pentru caroserii de autovehicule, aparate electrocasnice, aparate de birou etc.

7308.90 1. **Panouri de construcție, prefabricate**, constituite la exterior dintr-o tablă de oțel și, pe partea dinspre interior, dintr-o tablă de oțel, de azbociment, de ipsos etc., având intercalate materiale izolante diverse (carton bituminat, materiale plastice alveolare, lână minerală, mică sau vermiculită expandată, fibre de lemn, etc.)

7308.90 2. **Corniere perforate** pregătite spre a fi utilizate pentru realizarea de structuri metalice (rafturi, etajere, mobilă, scări, eșafodaje, șarpante, etc.), prezentate izolat sau sub formă de seturi:

1) Ce nu constituie articole care, în stare demontată sau nemontată, sunt clasificate la fel ca articolul montat:

Din oțel

2) Ce constituie articole care, în stare demontată sau nemontată, sunt clasificate la fel ca articolul montat:

**(se clasifică la poziția articolului montat)**

*Vezi și avizul 7610.90/1.*

7308.90 3. **Grile de fier**, compuse dintr-un cadru din profil E, din bare de susținere cu grosimea între 2 și 5 mm și lățimea între 20 și 50 mm, precum și din bare de legătură, destinate a fi utilizate ca elemente de construcție pentru trepte de scări, acoperitoare de sol etc.

CUL/AZ 23-Februarie 1999

7308.90

- 7308.90** 4. **Profile** având secțiunea aproximativ de forma literei  $\omega$  (omega), al căror spate este tăiat și răsfrânt în exterior la intervale neregulate pentru a permite trecerea de lame de ancorare, destinate a fi incorporate în betonul planșelor, al plafoanelor sau al zidurilor și utilizate pentru fixarea, cu ajutorul unor buloane speciale, a diverselor materiale (mașini, căi ferate, căi de rulmenți, monoraiuri, poduri rulante, canalizări etc.)
- 7308.90** 5. **Profile** obținute la rece, pe mașini de profilat cu role, pornind de la tablă sau lame zincate, cu o grosime de 0,75 la 1 mm, având pe pereții laterali amprente liniare de forma unor adâncituri, dispuse oblic, realizate prin ambutisare ulterior obținerii profilelor, prezentate în elemente cu o lungime de maximum 10 m și o lățime între 0,30 și 1 m, utilizate în construcții (planșe de turnat beton armat etc.).

CUL/AZ 28-August 2001

7308.90/7323.93

- 7308.90** 6. **Profile** de o lungime nedeterminată, obținute prin îndoirea la rece a lamelor din fier sau din oțel, care au pe toată lungimea perforații a căror formă și amplasare este special concepută pentru a permite, pe de o parte, fixarea profilelor de pereți, plafoane etc. și, pe de altă parte, fixarea elementelor cărora le sunt destinate (instalații electrice sau de altă natură, cutii de joncțiune etc.)
- 73.09.00** 1. **Silozuri pentru cafea brută sau prăjită**, constituite dintr-un recipient din oțel de secțiune poligonală divizat în compartimente prin pereți verticali, fiecare compartiment fiind dotat la partea sa inferioară, în funcție de tipul de siloz, cu un dispozitiv electromagnetic sau comandat printr-un levier manual, care asigură închiderea sau deschiderea orificiului care permite curgerea cafelei și care nu conține nici un alt dispozitiv mecanic.
- 73.14.49** 1. **Curele transportoare** de lățime variabilă (15 cm sau mai mult), de lungime nedeterminată, constituite dintr-o serie de spirale ușor aplatizate din sârmă de oțel carbon, reunite între ele prin inserția, între două spirale, a unei sârme ondulate, din același material, ale căror extremități sunt fixate prin sudură de cele ale uneia dintre spirale, fiecare spirală articulându-se de precedenta prin rotația în jurul sârmei ondulate.
- 7318.19** 1. **Articole care constau dintr-o tijă de oțel durificat** la care o extremitate este ascuțită astfel încât să poată fi înfiptă asemeni unui cui și a cărei cealaltă extremitate este filetată sau tarodată.
- 7318.29** 1. **Dispozitive de fixare antivibrații**, compuse din:
- 1) un diblu din oțel cu cap rotund, găurit transversal la partea inferioară a tijei sale;
  - 2) un cilindru și, uneori, una sau două rondele de cauciuc vulcanizat neîntărit, care alunecă pe tija diblului;
  - 3) o camă de oțel prevăzută cu două planuri înclinate semielicoidale care au fiecare, în partea lor superioară, o creștătură destinată a servi ca dispozitiv de oprire;
  - 4) o pană destinată a fi introdusă în interiorul orificiului diblului și care, alunecând pe circumferința camei, comprimă partea din cauciuc și zăvorește ansamblul, introducându-se în creștături,
- destinate, în special, pentru fixarea anumitor aparate fragile în pereții lădiței sau ai cutiei care conțin aceste aparate.
- Vezi și avizul 4016.99/1 și 8485.90/5.*
- 7321.11** 1. **Grătar "Barbecue" neelectric pentru uz casnic**, din oțel inoxidabil, care funcționează cu ajutorul a două oglinzi din oțel și care utilizează pentru gătit numai energia solară.
- Aplicare la nivelul subpoziției a RGI nr. 6 și 4.**
- 7323.93** 1. **Sistem de fierbere neelectric (bain-marie) din oțel inoxidabil**, cu capac „roll top”, constând dintr-o carcasă și o „cutie de reținere”, care susține capacul, prevăzut cu un mâner, pivotează pe axul său și se deschide către înapoi. Carcasa este concepută pentru a primi un vas cu apă, rectangular, care are pe partea sa inferioară patru șuruburi ce permit fixarea unui arzător în care vor fi plasate trei recipiente conținând combustibilul (sub formă de gel, de exemplu). Acest aparat are o lungime de 65 cm, o lățime de 43 cm, o înălțime de 40 cm și un putând reține 9,5 l de apă și este ambalat pentru vânzarea cu amănuntul împreună cu arzătorul demontat (fără combustibil). Este utilizat în localuri publice, în locurile unde se servește masa (în special în hoteluri) pentru menținerea alimentelor la cald după procedeul bain-marie (apă caldă, în care se depun recipiente conținând alimente, sunt menținute la temperatură constantă cu ajutorul arzătoarelor). El mai poate fi utilizat pentru a păstra alimentele reci, în care caz, apa caldă este înlocuită cu cuburi de gheață.
- Aplicație a RGI nr. 1 și 6.**

7325.10/7326.90

- 7325.10 sau 7325.99** 1. **Inele de umplere**, care sunt cilindri tubulari turnați din fontă, cu o flanșă circulară interioară și nervuri inelare pe suprafața exterioară; aceste « inele » sunt plasate într-un "cuptor de uscat pastă de ciment" și amestecate cu pasta de ciment pentru difuzia căldurii, în scopul facilitării și scurtării procesului de uscare.
- 7326.20** 1. **Sârmă spiralată elicoidal**, care constă dintr-o sârmă de oțel galvanizată, cu secțiune circulară, spiralată strâns și acoperită cu materiale plastice, folosită la blaturi și spătare pentru fotolii, suspensii elastice etc.
- 7326.20** 2. **Ansambluri de arcuri spirale** pentru saltele.
- 7326.90** 1. **Arzător împotriva înghețului**, pentru protecția recoltelor împotriva înghețului, care constă dintr-un rezervor din fier sau din oțel pentru ulei mineral combustibil, dotat cu un con, un coș de fum sau numai cu un capac glisant pentru a controla flacăra.
- 7326.90** 2. **Curele de elevator, de conveior sau de transmisie**, fără sfârșit, din foi sau benzi din oțel sau fier, necombinate cu alte bunuri pentru a forma părți de mașini.
- 7326.90** 3. **Bile** din fier sau din oțel, obținute prin "extrudare prin impact", care nu au atins forma aproximativă a articolului final, destinate, conform naturii metalului și a dimensiunilor lor, fabricării soclurilor de cartușe, a tuburilor acestora sau a învelișului gloanțelor.

**Aceste bile pot, de asemenea, să fie clasificate la poziții corespunzătoare de la alte capitole ale Secțiunii XVI, în concordanță cu materialul constitutiv de bază.**

CUL/AZ 26 – 2000

7326.90/7606.20

- 7326.90** 4. **Tuburi de oțel** filetate la extremități, în care s-a introdus definitiv un fascicul de sârme din oțel, destinate găuririi sau tăierii termice al betonului, rocilor, plăcilor metalice etc.  
Dimensiunile articolului examinat:  
-diametrul exterior: 16 mm  
- lungimea: 3 m.
- 7326.90** 5. **Bancuri de lucru cu menghină, portabile**, constituite dintr-un mecanism metalic de strângere cu șurub, cu fălci din lemn dotate cu bacuri din materiale plastice care formează o suprafață orizontală. Ele sunt montate pe un suport de oțel. Aceste articole sunt utilizate pentru a strânge și a menține scândurile sau alte piese care urmează a fi prelucrate prin decupare, găurire etc., sau servesc ca masă de lucru. Ele se pot regla la două înălțimi diferite pentru a fi utilizate, de asemenea, drept capre pentru tăiat cherestea.  
**Aplicare a RGI 3b).**
- 7326.90** 6. **Port chei**, din oțel, compus dintr-un inel (diametru 22 mm), cu închizător, servind la reunirea cheilor, legat printr-un lăntșor (lungime 20 mm) la o mică cutie din material plastic care conține trei șurubelnițe mici (lungime 54 mm).
- 7409.19 sau 7410.21** 1. **Foi sau plăci din rășini fenol-formaldehidice**, dublate pe una sau pe ambele fețe cu o tablă sau folie subțire din cupru rafinat, destinate fabricării circuitelor imprimate, tablele sau foliile subțiri din cupru având un rol esențial (conductor electric).
- 7419.99** 1. **Țesătură din sârmă de bronz**, montată pe un cadru, prelucrată sau nu, destinată a fi folosită, fie manual, fie pe mașini de imprimat țesături prin procedeul "cu sită".  
**Aceste articole pot fi clasificate, de asemenea, în funcție de materialul constitutiv al sârmelor, la celelalte poziții ale Secțiunii XV, în concordanță cu metalul component de bază.**
- 7419.99** 2. **Cap de pulverizare pentru instalații contra incendiilor**, compus dintr-un corp de alamă prevăzut cu o parte tubulară filetată care permite montarea pe conductele de apă ale instalației, obturat de o capsulă din metal ce este menținută pe poziție cu ajutorul unei piese din aliaj eutectic etalonat, a cărei topire sub efectul căldurii, provoacă căderea capsulei și țâșnirea apei care este dispersată prin proiectarea pe o placă deflectoră plasată la partea inferioară a capului.
- 7506.10** 1. **Produs stratificat** constituit din 2 straturi exterioare din foi subțiri de nichel și un strat interior format dintr-un amestec de polimeri neconductori de electricitate (poliolefină, fluoroplastice etc.) și negru de fum conductor de electricitate. Grosimea fiecărui strat exterior este de 0,025 mm și cea a stratului interior este de 0,3 mm. Prezentat în foi de 30 pe 40 cm, este utilizat, după decuparea la dimensiune, ca element de siguranță pentru protejarea acumulatorilor, telefoanelor și motoarelor electrice sub 60 V supuse la supratensiune sau la temperaturi ridicate.  
**Aplicație a RGI 3b).**
- 7603.10** 1. **Pulbere nesinterizată, constând din granule de aluminiu învelite în oxid de aluminiu**, cu un conținut de alumina între 7 și 14 %.
- 7606.11 la 7606.92** 1. **Produse stratificate din aluminiu**, constituite din două table din aluminiu, laminate plat, care constituie cele două fețe exterioare a produsului laminat și o foaie sau un strat din material plastic, care constituie stratul interior sau miezul. Tablele exterioare au de obicei o grosime individuală de până la 2,54 mm, iar stratul interior are o grosime între 0,02 și 2,29 mm. Ele se prezintă, în general, sub formă de plăci sau de rulouri de o lățime ce poate să atingă 1500 mm. Miezul conferă produselor de acest tip calități suplimentare de amortizor de zgomote. Produsele sunt folosite pentru acoperiri exterioare și pentru decorarea interioară a clădirilor, fabricarea panourilor pentru caroseriile de autovehicule, a aparatelor electrocasnice, a aparatelor de birou etc.
- 7606.20** 1. *(Suprimat)*

CUL/AZ 25-Ianuarie 2000

7610.90/Sect.XVI

- 7610.90** 1. **Corniere perforate, pregătite pentru utilizare la realizarea structurilor metalice** (stelaje, etajere, mobilier, scări, schele, șarpante etc.), prezentate izolat sau în seturi:

1°) Neconstituind articole care, în stare demontată sau nemontată, sunt clasificate la fel ca articolele montate:

Din aluminiu

2°) Constituind articole care, în stare demontată sau nemontată sunt clasificate la fel ca articolele montate.

**(se clasifică la poziția aferentă articolului montat)**

*Vezi și avizul 7308.90/2.*

- 8201.40** 1. **Macetă pentru plantații** a cărei lamă este danturată pe partea opusă părții tăietoare, astfel încât să poată fi utilizată, accidental, ca ferăstrău.
- 8205.20** 1. **Ciocan din metal comun** prevăzut la fiecare din cele două extremități ale capului cu câte o piesă amovibilă de lovire, una din cauciuc și una din material plastic.
- 8205.59** 1. **Înnodător manual**, utilizat pentru legarea firelor rupte în mașinile textile, care conține un cap compus dintr-o cutie din material plastic în interiorul căreia este amplasat mecanismul înnodător din oțel, o gheară metalică fixată solitar pe cap și un levier declanșator.
- 8205.59** 2. **"Clește" de prins agrafe** pentru asamblarea cutiilor de carton, confecționat din metal comun, care permite fixarea agrafelor prin presare manuală cu ajutorul celor două brațe articulate cu care este prevăzut.
- 8306.29** 1. **Cădelnițe (vase de ars tămâia) pentru cultul budist** (Koro și Senkosashi), care au aspectul unor mici vase decorative, confecționate din metale comune de culoare galbenă. Primul are forma unui cilindru evazat la partea inferioară, cu înălțimea de 9 cm., cu diametrul de 9 cm. la partea superioară deschisă și de 4,5 cm la bază. Al doilea are forma unei oale mici prevăzută cu trei picioare, are înălțimea de 4,5 cm. și diametrul deschizăturii de 7 cm. În mod normal aceste articole sunt amplasate pe altarele de familie sau în temple, dar pot fi utilizate să drept cădelnițe în ceremonii religioase.
- 8306.29** 2. **Cutie portchibrituri pentru cultul budist** (match-keshi), constând dintr-un recipient cu aspectul unui mic vas decorativ, din metal comun de culoare galbenă. Este prevăzut cu un capac care are în centru un orificiu prin care se introduc chibriturile. Recipientul are un diametrul de 4,5 cm. în zona cea mai lată și o înălțime de 7 cm. (cu capac) sau de 6,5cm. (fără capac). În mod normal acest articol este amplasat pe altarele de familie sau în temple, dar poate fi utilizat și pentru depunerea chibriturilor arse la ceremoniile religioase.
- 8309.90** 1. **Capace din aluminiu** pentru cutii pentru băuturi sau pentru alte alimente, de diverse dimensiuni și de diferite forme (circulare, ovale, rectangulare cu unghiuri rotunjite), cu o margine pentru montarea stabilă a capacelor cutiilor, și a cărei față care formează interiorul este acoperită cu un lac protector, adecvat pentru depozitarea băuturilor și alimentelor. Aceste capace au, de asemenea, o tăietură sub formă de limbă, la extremitatea căreia este fixat un inel, permițând deschiderea ușoară a cutiei de-a lungul părții tăiate.

- Sect.XVI** 1. **Dispozitive de ghidare cu rulmenți cu bile:**  
Care pot fi recunoscute ca fiind destinate în exclusivitate sau în principal unui aparat sau mașini clasificate la Secțiunea XVI.

**Clasificate ca părți sau accesorii ale aceluși aparat sau ale acelei mașini.**

*Vezi și avizele 8485.90/2, Sect. XVII/1 și 9033.00/1.*



CUL/AZ 26-2000

Sect. XVI/8418.99

- Sect.XVI** 2. **Accesorii de agitare pentru agitatoare, malaxoare sau amestecătoare**, constând din dispozitive de agitare (palete, greble, rame încrucișate etc.), prevăzute sau nu cu țije de racordare, prezentate izolat:  
Care pot fi recunoscute ca fiind destinate utilizării în exclusivitate sau în principal cu un agitator, malaxor sau amestecător clasificate la Secțiunea XVI.  
**Clasificate la pozițiile aferente agitatorului, malaxorului sau amestecătorului căruia îi este destinat ca dispozitiv de agitare.**  
*Vezi și avizul 8485.90/3.*
- Sect.XVI** 3. **Garnituri destinate echipării ușilor unui aparat clasificat la Secțiunea XVI**, constând dintr-o bandă profilată din material plastic în interiorul căreia este încorporată o tijă magnetică din ferită de bariu și a cărei formă este deja adaptată formei ușii aparatului căreia îi este destinată.  
**Clasificate ca părți sau accesorii ale aparatului respectiv.**  
*Vezi și avizele 8418.99/1 și 8505.19/1.*
- 8403.10** 1. **Cazane electrice pentru încălzire centrală**, din oțel, izolate cu spumă poliuretanică rigidă, alimentate la tensiunea de 220 V sau 380 V, concepute pentru prepararea la temperaturi variabile a apei calde necesare sistemelor de încălzire (încălzire prin pardoseală sau radiatoare). Sunt echipate cu: termoplonjoare demontabile din oțel inoxidabil; relee de putere și de comandă; tablou de comandă cu termostate, termometre, întrerupătoare; pompă de circulație cu viteză variabilă; hidromanometru; supapă de siguranță; racorduri tur/retur la sistemul de încălzire; eventual, un vas de expansiune; racorduri tur/retur la rezervorul de apă menajeră. Puterea, reglabilă, variază de la 5,6 la 24 kW sau de la 28,8 la 259,2 kW, în funcție de model; temperatura maximă este 90°C și presiunea de lucru este de 3 bari.
- 8414.60 sau 8414.80** 1. **Dulap cu flux laminar de aer** utilizat pentru prepararea și manipularea culturilor de celule în laboratoare etc., constând dintr-un dulap metalic care conține:  
1°) o hotă aspirantă de recirculare a aerului, având încorporate un ventilator acționat de un motor electric și un filtru de purificare a aerului;  
2°) o placă perforată amplasată la partea inferioară a hotei, servind drept suprafață de lucru;  
3°) un colector amplasat sub placa perforată, destinat colectării deșeurilor lichide.  
Dulapul este deschis în partea din față și este conceput astfel încât să poată fi amplasat pe un banc de lucru sau pe o masă. Hota stabilește un flux laminar de aer care creează o barieră izolantă în fața dulapului, asigurând astfel protecția operatorului contra eventualei contaminări cu ocazia manipulării materiilor biologice.
- 8418.30** 1. **Congelator orizontal** cu un capac bombat din sticlă, destinat conservării și expunerii produselor alimentare în piețe. Aparatul are o capacitate de conservare de 365 l sau 550 l, în funcție de model; un sistem încorporat de producere a frigului permite menținerea temperaturii între -20° C și -24° C, la o temperatură ambiantă de 30° C.
- 8418.69** 1. **Baterii termoelectrice** constând din cuple termoelectrice legate în serie, fiecare cuplă fiind compusă din două mici bare semiconductoare din materiale diferite (una pozitivă și cealaltă negativă) legate printr-o placă de cupru, prin care trecerea unui curent continuu provoacă răcirea unui capăt al bateriei și încălzirea celuilalt capăt, utilizate ca elemente de răcire la frigider de mici dimensiuni, la echipamente de condiționare a aerului, la instrumente de precizie etc.
- 8418.99** 1. **Garnituri destinate echipării ușilor frigiderelor**, constând dintr-o bandă profilată din material plastic în interiorul căreia este încorporată o tijă magnetică din ferită de bariu și a cărei formă este deja adaptată formei ușii aparatului căreia îi este destinată.  
*Vezi și avizele Sect. XVI/3 și 8505.19/1.*

CUL/AZ 25-Ianuarie 2000

8419.40/8421.39

- 8419.40** 1. **Evaporatoare rotative în vid**, utilizate pentru concentrarea și distilarea substanțelor organice, compuse din elemente din sticlă (baloane de evaporare, condensator cu serpentină, baloane de colectare a distilatului, tuburi și robinete) și din elemente metalice (suport tubular, motor electric cu variator de turație, bain-marie cu încălzire electrică și dispozitiv hidraulic pentru deplasare pe verticală), tot ansamblul fiind fixat pe un soclu metalic mobil.
- 8419.89** 1. **Aparate (electrice) pentru încălzirea suprafeței materialelor** conținute în butoaie, rezervoare, conducte etc., aparate al căror dispozitiv de încălzire îl constituie o țesătură de sticlă prevăzută cu rezistențe încălzitoare izolate electric, concepută fie pentru a se putea introduce în ea butoaiele, rezervoarele etc. ce conțin materialele de încălzit, fie pentru a fi fixată împrejurul acestora sau al conductelor.  
*Vezi și avizele 8419.89/2 și 8516.80/1.*
- 8419.89** 2. **Manșoane încălzitoare** constând în principal dintr-o suprafață încălzitoare formată din rezistențe încălzitoare (fire) izolate electric, fixate pe o țesătură din fibre de sticlă amplasată ca garnitură interioară într-o carcasă metalică, concepute ca elemente încălzitoare pentru autoclave, pentru aparate de laborator sau în industria alimentară.  
*Vezi și avizele 8419.89/1 și 8516.80/1.*
- 8419.90** 1. **Elemente din tablă de oțel special** prelucrată și tratată pentru a asigura o mare putere de absorbție a radiației solare, destinate încălzitoarelor solare de apă amplasate pe acoperișuri.
- 8421.21** 1. **Aparate pentru tratarea apei** constând din două filtre (un prefiltru și un filtru cu cărbune), un ionizator și un dispozitiv de comandă și de control, totul formând un singur corp. În aceste aparate, apa trece prin prefiltru care reține sedimentele; apa epurată de sedimente trece prin filtrul de cărbune care elimină clorul, bacteriile și mirosurile; apa astfel tratată este supusă ionizării pentru separarea ionilor pozitivi și negativi.  
**Aplicare a Notei 3 de la Secțiunea XVI.**
- 8421.29** 1. **Hemodializor** de utilizare unică, steril. Se prezintă sub forma unui tub de 25 cm lungime, din material plastic rigid, conținând fibre tubulare, obturat la ambele extremități cu două capace filetate și prevăzute cu două racorduri laterale de 3 cm. Atât capacele cât și racordurile sunt confecționate din material plastic rigid. Pentru funcționare, articolul trebuie racordat, prin intermediul unor tuburi, la un aparat special (de exemplu un rinichi artificial) care permite sângelui și dializatului să circule, iar materiei toxice să fie evacuată.  
**Aplicare a Notei 2a) de la Capitolul 90.**
- 8421.29** 2. **Aparat pentru filtrarea sângelui**, constituit în principal dintr-o țesătură filtrantă din poliester într-un înveliș transparent. Acest aparat este utilizat pentru eliminarea microagregatelor constând din leucocite, plachete, fragmente de celule și proteine cu dimensiuni între 30-200 μm, din sângele uscat.  
**Aplicare a RGI 1.**
- 8421.39** 1. **Cabine utilizate pentru vopsirea cu pistolul:**  
1°) "Cabine uscate" echipate cu un ventilator cu motor pentru îmborsădarea aerului respirat de operator și un grătar din lamele pentru epurarea aerului evacuat în exterior de o parte din particulele de vopsea aflate în suspensie.  
2°) "Cabine cu perdea de apă" echipate cu un ventilator cu motor pentru îmborsădarea aerului respirat de operator, un dispozitiv cu perdea de apă pentru epurarea aerului evacuat în exterior de o parte din particulele de vopsea aflate în suspensie și o pompă cu motor care asigură circulația apei.

CUL/AZ 22-Iunie 1998

8421.99/8424.89

- 8421.99** 1. **Cartușe de schimb** pentru filtre de ulei, care constau dintr-o cutie perforată din metal sau din carton (oricare ar fi materialul filtrant utilizat).
- 8424.30** 1. **Mașină de sablat** de tip centrifugal, folosită pentru curățirea și decaparea pieselor metalice, mașină care este compusă, în general, dintr-un cilindru care se învârtă în plan orizontal și în care piesele în mișcare sunt supuse acțiunii unor jeturi de alicie din oțel proiectate ca efect al forței centrifuge, cu ajutorul unor roți cu palete, care se învârt cu mare viteză, (fără intervenția aerului comprimat).
- 8424.30** 2. **Aparate de curățat cu jet de vapori**, care cuprind, printre altele, reunite într-un singur modul, un motor, un arzător automat, o serpentină de încălzire și o pompă dozatoare, dotate cu o duză care permite să fie proiectat un jet concentrat al unei soluții de detergent și care sunt utilizate pentru spălarea autovehiculelor, mașinilor, garajelor, atelierelor, clădirilor etc.
- 8424.89** 1. **Fântâni multicolore**, care au caracter de articole din metal comun, compuse dintr-o pompă acționată de un motor electric, conducte de admisie și de refulare, o coroană pe care sunt montate ajutoraje, filtre, lămpi electrice și un disc din sticlă multicoloră acționat de către jetul de apă.
- 8424.89** 2. **Aparat de pulverizare constituit dintr-o valvă dotată cu un buton de acționare cu un ajutoraj (duză)**, compus din următoarele elemente :  
 1. un buton de acționare cu ajutoraj (duză), din material plastic ;  
 2. o capsulă din metal comun;  
 3. o garnitură de etanșare a capsulei, din material plastic ;  
 4. o garnitură de jiclor din material plastic;  
 5. un jiclor, din material plastic;  
 6. un corp de valvă, din material plastic ;  
 7. un arc, din oțel ;  
 8. un tub prelungitor, din material plastic.  
 Articolul este destinat montării pe ștuțul unui recipient al cărui conținut (materiale lichide, sub formă de pudră sau sub formă de spumă) este proiectat în aer prin intermediul duzei, apăsând pe butonul de acționare care eliberează gazul propulsor. Acest articol nu conține un dispozitiv de reglare a fluxului sau a dispersării conținutului.  
*Vezi și avizele 8424.89/3 și 8481.80/3.*
- 8424.89** 3. **Pompă**, constituită dintr-un buton de acționare, un ajutoraj (duză), un arc cu piston, un piston cu etanșare, o tijă, o garnitură, un dop cu filet, o carcasă, un arc, o bilă de etanșare și un tub de imersare. Articolul este destinat montării pe ștuțul unui recipient în scopul proiectării materialelor (lichide, sau sub formă de pudră sau sub formă de spumă), prin intermediul duzei , cu ajutorul pompei cu piston.  
*Vezi și avizele 8424.89.2 și 8481.80/3.*
- 8424.89** 4. **Linie automată pentru finisarea panourilor de fabricare a mobilei**, care asigură depunerea pe aceste panouri a straturilor de fond, de vopsire și de finisare, care conține :  
 -un sistem de transport (conveior cu bandă/cu cilindri);  
 -un sistem electronic de pulverizare a vopselei și a lacului, compus din:  
 1) un aparat de pulverizare rotativ, conceput pentru aplicarea stratului de fond și a vopselei, care conține dispozitivele de mai jos :  
 -o bandă transportoare , autocurățitoare, cu recuperarea vopselei excedentare;  
 -un circuit de alimentare care conține 10 pistoale pneumatice și o pompă de presiune redusă ;  
 -o perdea de apă.

CUL/AZ 25- Ianuarie 2000

8424.89/8431.49

2) un aparat de pulverizare automată conceput pentru aplicarea stratului de finisare, compus din dispozitivele următoare :

- o bandă transportoare, autocurățitoare, cu recuperarea lacului excedentar ;
  - o unitate oscilantă dublă, echipată cu 8 pistolete cu amestec de aer și cu o pompă de presiune ridicată ;
  - perdele de apă și un rezervor cu separator automat de noroi ;
  - un sistem de evacuare a aerului, cu epurator (scruber) pentru reducerea conținutului de substanțe solide ;
  - o incintă presurizată pentru protecția pieselor contra prafului ;
  - o unitate de filtrare cu cartușe filtrante de mare eficiență, pentru eliminarea prafului din aerul introdus.
- un sistem de uscare în linie care utilizează procedee de uscare bazate pe schimbător de căldură și raze ultra-violete.

**Aplicare a Notei 4 de la Secțiunea XVI și a RGI 6.**

- 8425.31 1. **Mecanisme tip troliu pentru ascensoare**, care conțin, pe un soclu comun, un motor electric și, cuplat la acest motor, un troliu constituit din diverse organe de transmisie care acționează un ax echipat cu o roată și dotat cu un dispozitiv de frânare.
- 8428.90 1. **Distribuitoare special concepute pentru alimentarea transportatoarelor pneumatice de pietre pentru umplerea galeriilor de mine, constituite, în principal, dintr-o cutie (carcasă) ce conține un cilindru cu structură alveolară etanșă ( tip fagure), acționat de către un motor dotat cu un variator de viteză.**
- 8428.90 2. **Braț de încărcare portuară** pentru transferarea în siguranță a lichidelor periculoase în cadrul operațiilor de încărcare sau de descărcare în porturi, în special în cazul instalațiilor petroliere și industriale, care funcționează cu un sistem de țevărie cu racorduri articulate, echipate cu valve automate de siguranță. Țevăria este manipulată pe perioada transferării lichidului cu ajutorul unui dispozitiv integrat de cabluri și de șaibe asociate unei structuri de sprijin și de contragreutăți. Sistemul nu conține nici o pompă.
- Aplicare a RGI 1.**
- 8429.51 1. **Încărcătoare autopropulsate** cu încărcare frontală, cu patru roți motrice și cu mecanism diferențial, prevăzute cu șasiu monobloc, o cabină de conducere și de comandă, dotate cu un braț dublu de ridicare cu cricuri hidraulice, integrat chiar în structura mașinii și acționat de un motor de propulsie plasat în partea din spate a vehiculelor, prezentate cu sau fără cupe (încărcătoare). Cupa se încarcă prin mișcarea de înaintare a mașinii, care ridică, transportă și descarcă încărcătura. Aceste mașini pot fi echipate cu alte accesorii interschimbabile, cum ar fi lopeți sau ciocane hidraulice, sfredele, screpere, scarificatoare etc.
- 8431.49 1. **Lanțuri pentru patine de șenile :**  
Care pot fi recunoscute ca fiind destinate, exclusiv sau în principal (după dotarea cu patine), ca șenile :  
Pentru buldozere.

*Vezi, de asemenea și 8485.90/4, 8708.99/1 și 8710.00/1.*

CUL/AZ 28-August 2001

8436.80/8471.49

- 8436.80** 1. **Mașină pentru acoperit cu pământ grămezile de cartofi sau de alte legume (pentru a le proteja pe timp de iarnă)**, compusă dintr-un batiu prevăzut cu un sistem de cuplare la un tractor agricol, dintr-un brăzdar care taie brazde de pământ și dintr-o roată cu palete acționată de la priza de forță a tractorului, care proiectează acest pământ pe grămezile de legume care trebuiesc acoperite.
- 8439.30** 1. **Mașină pentru acoperirea hârtiei-carbon de unică folosință**, constituită în principal dintr-un sistem de cilindri dispuși pe un soclu, cerneala provenită dintr-un rezervor fiind transferată de către un cilindru de alimentare pe un cilindru de imprimare pe care hârtia este presată de către un alt cilindru. Grosimea stratului de acoperire este reglată cu ajutorul unui cilindru gradat.
- 8442.10** 1. **Aparat de fotocompoziție** care permite crearea, pe o suprafață sensibilizată, a formei complete a unui document cu linii (factură, foaie de salariu etc.), care este compus, în principal, dintr-o mașină de fotocompoziție cu linii, alimentată de o matriță cu linii, două dispozitive de fotomontaj alimentate fiecare de către o matrice de elemente compuse anterior (titluri, zone hașurate etc.) și o masă de compoziție care conține suprafața sensibilizată.
- 8443.51** 1. **Imprimantă digitală (numerică) cu jet de cerneală** care reproduce imagini color în semiton (cu formatul până la  $A_0 - 864 \times 1.189$  mm), utilizând puncte de mărime variabilă, pe un mare sortiment de suporturi (de exemplu : ziare, hârtii mate sau lucioase, materiale transparente etc.) Acest aparat este utilizat în principal în industria tipografică, pentru realizarea de tipare de probă și pentru aplicații industriale, cum ar fi imprimarea panourilor de semnalizare reflectorizante sau a celor care sunt iluminate din spate, a ecranelor de prezentare, a ambalajelor etc. Imprimarea se realizează în funcție de datele transmise de către o mașină automată de prelucrare a datelor aflată la exterior și la care imprimanta a fost conectată prin intermediul unei interfețe paralele.
- Aplicare a RGI 1 (Nota 5(B), 5(D) și 5(E) de la Capitolul 84.**
- 8451.80** 1. **Aparate de curățat covoarele și mochetele direct pe pardoseală**, cu motor electric încorporat de 0,75 kW, dotate cu o pompă care permite injectarea în covor sau în mochetă a unei soluții lichide de curățat, această soluție fiind apoi extrasă prin aspirație. Ele au greutatea de 18,1 kg, au un rezervor special pentru 41,6 litri de soluție și sunt concepute și comercializate pentru a fi folosite în localuri (altele decât locuințe individuale) cum sunt hotelurile, motelurile, birourile, restaurantele și școlile.
- 8451.80** 2. **Aparate de curățat covoarele și mochetele direct pe pardoseală**, cu motor electric încorporat de 0,75 kW, dotat cu o pompă care permite injectarea în covor sau în mochetă a unei soluții lichide de curățat, această soluție fiind apoi extrasă prin aspirație. Ele au greutatea de 21,8 kg, au un rezervor special pentru 56,8 litri de soluție, sunt concepute și comercializate pentru a fi folosite în localuri (altele decât locuințe individuale) cum sunt hotelurile, motelurile, birourile, restaurantele și școlile.
- 8462.21 sau 8462.29** 1. **Mașină de format tuburi prin sudare**, prezentată fără dispozitiv de sudare, utilizată pentru a conferi o formă tubulară foilor metalice prezentate în rulouri. Mașina este compusă din următoarele elemente: un dispozitiv de decupare și de debavurare, cilindri de arcuire și de formare, cilindri verticali de ghidare cu rotire liberă pentru apropierea marginilor și cilindri de profilat.
- Aplicare a RGI 1 și 6**
- 8465.99** 1. **Mori special concepute pentru măcinarea deșeurilor de materiale plastice dure**, acționate cu ajutorul unui motor electric și echipate cu trei cuțite mobile și două cuțite fixe.
- 8470.50** 1. **Terminal electronic de plată cu ajutorul unei cărți de credit sau de debit**, utilizat în hoteluri, restaurante, agenții de voiaj etc. Acest aparat are pe față o tastatură, un ecran, o rolă de hârtie pentru chitanțe și un orificiu-fantă pentru citirea benzii magnetice a unei cartele sau a unei cartele inteligente („smart card”). Terminalul funcționează prin intermediul unei rețele telefonice care este racordată la instituția financiară pentru a permite autorizarea și verificarea tranzacției, ca și înregistrarea și emiterea chitanței care indică suma totală debitată sau creditată.
- 8471.49** 1. **Calculator personal** constituit prin combinarea a trei unități separate: un receptor color de televiziune (display) de 14” (35 cm) cu o unitate de prelucrare numerică (digitală), o tastatură (unitate de intrare) și o telecomandă cu radiații infraroșii. Prima unitate cuprinde un procesor (80486 DX2), o memorie (4 Mb RAM), un cititor de dischete (1,44 Mb), un hard disc (350 Mb), un cititor de CD-ROM, un televizor-monitor în culori (cu baleiaj neîntrețesut (*non-interlaced*) în cazul procedurii PC și întrețesut (*interlaced*) în cazul procedurii TV) și difuzoare stereofonice. Pentru a selecta diferitele funcțiuni (calculator, televizor sau sunet), este suficient să se utilizeze bila rotitoare („track ball”) încorporată în tastatură, tastatura însăși sau telecomanda cu infraroșii. Sistemul permite, de asemenea, utilizarea CD-urilor audio sau informatice și înregistrarea fișierelor audio-numerice.
- Aplicare a Notei 3 de la Secțiunea XVI**

CUL/AZ 27-Februarie 2001

8471.60/8471.80

- 8471.60** 1. **Aparat de proiecție în culori, cu cristale lichide (LCD), destinat a fi pus pe un suport.** Acest proiector are o rezoluție de 640 x 480 pixeli, este capabil să afișeze 16 M culori și este destinat numai racordării la o mașină de prelucrare automată a datelor, în scopul proiectării pe un ecran de mari dimensiuni a imaginilor generate de către această mașină. El conține un amplificator și difuzoare încorporate care permit racordarea la un microfon fără fir, un cititor portabil de CD sau la ieșirea auxiliară a unui sistem stereo.

**Aplicare a Notei 5 B), a) până la c) de la Capitolul 84.**

- 8471.70** 1. **Cititor de CD-ROM,** care constituie o unitate de memorie pentru mașini de prelucrare automată a datelor care constau din unități de acționare concepute pentru „citirea” semnalelor de pe CD-ROM-uri, de pe CD-uri audio și de pe CD-uri foto. El este dotat cu o priză pentru difuzoare, o comandă de reglare a volumului și o comandă de pornire/oprire.

**Aplicarea Notelor 5 B), 5 C) și 5 D) de la Capitolul 84.**

- 8471.80** 1. **Procesor criptografic** dotat cu un algoritm de criptare conform normei nord-americane de criptografie (DES), racordat ca dispozitiv periferic la una sau mai multe mașini automate de prelucrare a datelor de la care primește comenzi de a efectua operațiuni pre-programate. Funcția lui este de a asigura protecția necesară datelor (validare și criptare) care, în absența lui, ar trebui efectuate de către programul instalat în mașina centrală (gazdă) de prelucrare automată a datelor ; aceasta evită necesitatea de a stoca anumite baze de date de securitate în memoria mașinii automate de prelucrare a datelor. Funcțiile aparatului sunt controlate printr-un microprogram instalat în aparat în procesul de fabricare. Aparatul este echipat cu o interfață tip RS 232C. Cu anumite modificări ale microprogramului, aparatul poate fi utilizat de diferite instituții financiare pentru a stabili valori criptografice utilizate la cărțile de debit sau de credit sau pentru a asigura protecția datelor în tranzacțiile financiare.

- 8471.80** 2. **Controloare de comunicații sau routere (inclusiv cutii de interconectare între diferite rețele locale « LAN BRIDGES »),** care constau dintr-un procesor principal, o memorie internă și mai multe porturi de intrare/ieșire. Într-un sistem de prelucrare automată a datelor în rețea, ele sunt amplasate între două mașini de prelucrare automată a datelor sau între grupuri de mașini de prelucrare automată a datelor sau între aparate de rețea aflate într-o rețea locală (LAN). Ele sunt destinate să dirijeze fluxul de date, care este specific arhitecturii sistemului, în rețelele locale (LAN) și permit conversia, schimbul sau transmiterea datelor sau a informațiilor între două mașini sau două grupe de mașini de prelucrare automată a datelor care utilizează protocoale de sisteme diferite. Aceste aparate recunosc structura rețelei, pot identifica destinația și să stabilească conexiunile corespunzătoare pentru a transmite datele.

Unele dintre conexiuni sau porturi ale acestor aparate permit conectarea lor directă la mașini de prelucrare automată a datelor, altele permit conectarea la alte controloare (router-e sau cutii de interconectare « bridges ») iar altele se conectează la alte aparate și materiale de rețea. O îmbinare de controloare de comunicație constituie coloana vertebrală a unei rețele pe care sunt conectate toate celelalte rețele și dispozitive de prelucrare a datelor.

**Aplicare a RGI 1 (Nota 5(B) de la Capitolul 84).  
Nota 5E) de la Capitolul 84 nu este aplicabilă.**

CUL/AZ 28-August 2001

8471.80

- 8471.80** 3. **Controloare („cluster controlers”) pentru terminale (grupate) sub formă de ciorchine, pentru SNA (arhitectură de rețea sincronă), (inclusiv unități pentru control la distanță).** Aceste aparate joacă rolul de concentratoare de terminal într-o rețea locală (LAN), respectând protocoalele de rețea SNA. Aceste aparate dirijează în cadrul rețelei interacțiunea dintre echipamentul principal de procesare a datelor și diversele periferice de procesare a datelor, cum ar fi terminale la distanță, imprimante sau cititoare de discuri.  
**Aplicare a RGI 1 (Nota 5(B) de la Capitolul 84).  
Nota 5E) de la Capitolul 84 nu este aplicabilă.**
- 8471.80** 4. **Unități de acces multistație.** Acestea sunt cutii de conexiuni („LAN hubs”) pasive. Sunt denumite „pasive” deoarece nu necesită nici un fel de alimentare directă cu energie electrică. Ele sunt utilizate pentru a asigura funcția de concentratoare de cablare a până la 8 stații de lucru ale unei rețele locale (LAN) token-ring sau unități de prelucrare automată a datelor, astfel încât configurația materială pe care o formează cu aceste stații de lucru să servească la conectarea lor electrică sub formă de buclă.  
Aceste unități de acces multistație pot fi conectate între ele astfel încât să poată crește numărul de stații de lucru al unei rețele token-ring până la cel mult 260 stații de lucru într-o singură rețea.  
Hub-ul lucrează ca un releu fizic la care sunt conectate toate mașinile rețelei token-ring și are rolul de a detecta nefuncționarea unei unități sau a unei mașini pentru a nu întrerupe fluxul de date către alte mașini.  
**Aplicare a RGI 1 (Nota 5(B) de la Capitolul 84).  
Nota 5 E) de la Capitolul 84 nu este aplicabilă.**
- 8471.80** 5. **Converter cu fibră optică.** Servesc la transformarea semnalelor numerice cu rază de acțiune limitată ale rețelei token-ring sau a altei rețele locale (LAN) în semnale numerice optice. Aceste aparate sunt utilizate, spre exemplu, când cablul de fire optice este folosit într-o rețea token-ring pentru a-i extinde raza de acțiune într-o anumită zonă sau în cazul în care, pentru reducerea interferențelor, este necesară înlocuirea cablajului din cupru cu cabluri din fibre optice.  
**Aplicare a RGI 1 (Nota 5(B) de la Capitolul 84).  
Nota 5E) de la Capitolul 84 nu este aplicabilă.**
- 8471.80** 6. **Unitate de control și adaptare,** constând dintr-o placă conectabilă care conține, în principal, un circuit imprimat pe care sunt montate diverse componente electronice. Este destinată să fie introdusă în carcasa unei mașini de prelucrare automată a datelor. Se conectează la magistrala de transmisie a unității centrale de prelucrare și funcționează pentru a primi și furniza date, în același timp controlează schimbul de date între mașina de prelucrare automată a datelor în care este instalată și alte unități ale sistemului de tip LAN (rețea locală). Utilizează protocolul informatic standard CSMA/CD pentru a regulariza schimbul de date și a preveni coliziunea datelor numai în cadrul rețelei locale (LAN).
- 8471.80** 7. **Placă video,** compusă din circuite integrate și alte componente, destinată instalării într-o mașină automată de prelucrare automată a datelor în scopul producerii de imagini și sunete.  
Ea transformă imaginea analogică și semnalele sonore primite de la un videorecorder, un cititor de discuri laser, o cameră CCD/V8 sau o cameră portabilă video-TV în semnale digitate care pot fi utilizate de către o mașină automată de prelucrare a datelor. Placa este prezentată împreună cu un disc magnetic (dischetă) care conține programul de instalare; acest program trebuie instalat în mașina de prelucrare automată a datelor pentru a-i permite afișarea imaginilor video.  
  
Discul magnetic (discheta) care conține programul de instalare este clasificat separat la poziția 85.24.

CUL/AZ 28- August 2001

8471.80/8472.90

- 8471.80**      8. **Placă de sunet**, compusă din circuite integrate și alte componente, destinată instalării într-o mașină de prelucrare automată a datelor pentru a-i permite să producă sunete. Placa de sunet convertește semnalele sonore analogice, de la un microfon, radio sau casetofon, într-un semnal digital care poate fi utilizat de către o mașină de prelucrare automată a datelor. În plus, placa de sunet transformă semnalele numerice în semnale analogice care apoi pot fi trimise către un amplificator, o casă sau incintă acustică. Ea conține, de asemenea, intrări pentru un cititor de CD-ROM și instrumente muzicale digitale (Musical Instruments Digital Interface-MIDI). Placa este prezentată cu un disc magnetic (dischetă) care conține programul de instalare; acest program trebuie instalat în mașina de prelucrare automată a datelor pentru a-i permite înregistrarea, comprimarea și reproducerea sunetelor.
- Discul magnetic (discheta) care conține programul de instalare este clasificat separat la poziția 85.24.
- 8471.90**      1. **Scanner plan de birou**, utilizat în industria grafică, în special, pentru scannarea filmelor color. El se compune din mai multe mii de dispozitive cu cuplaj de sarcină (CCD) (dispuse în linie pe un circuit integrat unic, „barete CCD”), dintr-o placă de sticlă, lentile, o lampă, o oglindă și din conexiuni electrice. Lumina, cu o culoare și o intensitate anumită, care lovește fiecare CCD induce în aceasta o sarcină electrică proporțională. Această sarcină analogică este transmisă în mod sistematic cu ajutorul lanțurilor de celule către un convertizor A/D analogic/numeric, unde ea este tradusă în informații numerice. Originalul de scanat este plasat pe placa de sticlă unde este iluminat în mod uniform de către o sursă luminoasă. Lățimea totală a imaginii este citită simultan sub forma unei linii. Rezoluția maximă a scanării este de 8200 dpi (dots/inch). Mașina permite retușarea imaginilor și a imprimatelor, și, în special, efectuarea corecțiilor de culoare prin tehnologia HSL (Hue Saturation Luminance). Aparatul trebuie să fie racordat direct, cu ajutorul unei interfețe SCSI (Small Computer System Interface), la o mașină automată de prelucrare a informației.
- 8472.90**      1. **Distribuitor automat de monede**, prezentat separat, destinat utilizării în legătură cu o casă de înregistrare care îi furnizează, sub formă de impulsuri și prin cabluri electrice, informațiile referitoare la suma de monede de restituit.



CUL/AZ 25 -Ianuarie 2000

8473.30/8479.89

- 8473.30** 1. **Cartuș de memorie tip ROM (read only memory) pentru microcomputere (mașini de prelucrarea automată a datelor),** care constă dintr-un cartuș din material plastic care conține o placă de circuit imprimat pe care sunt montate un circuit integrat ROM și două condensatoare. Atunci când este introdus într-un microcomputer compatibil, cartușul ROM devine o parte accesibilă a memoriei microcomputerului, programul conținut în acest cartuș crescând posibilitățile de prelucrare a informațiilor, conform caracteristicilor sale specifice (spre exemplu, un program de instruire matematică destinat, în principal, studenților).
- 8473.30** 2. **Microprocesor ambalat într-un cartuș rectangular de tipul „single edge contact”.** Acest cartuș are lungimea de 14 cm, lățimea de 6 cm și grosimea de 1,5 cm. În interiorul cartușului se găsește un substrat din sticlă (o placă de circuite imprimate cu 6 straturi). Subcomponentele sunt montate la suprafața acestui substrat. Aceste subcomponente cuprind 3 circuite integrate, adică „creierul” circuitului integrat al procesorului (cip) din memoria centrală, patru memorii „cache” (antememorii) L2 (de nivel 2) și un cotroler de antememorie NL2 (RAM cu descriptori). În plus, acest produs are componente pasive (blocuri de rezistențe, condensatori). Cipul procesorului memoriei centrale este un element aritmetic și logic; antememoria L2 este un bloc mic de memorie temporară, ultrarapidă și RAM-ul cu descriptori este controlerul antememoriei sau cipul logic. RAM-ul cu descriptori accesează memoria „cache” L2 și găsește locul unde se află informațiile necesare. Cartușul este racordat la o unitate de prelucrare automată a datelor (o placă de bază) printr-un conector prin „single edge contact” (contact pe o singură față). Interconexiunile sau circuitele aflate pe substrat nu au fost obținute prin tehnologia „în strat subțire” sau „în strat gros”, ci prin imprimare sau gravarea unei folii de cupru.
- 8479.60** 1. **Aparate portabile mobile pentru răcirea aerului,** pentru uz casnic, care conțin (într-o carcasă comună) un filtru de aer din fibre de nailon, un sistem de circulație a apei (cu rezervor și pompă încorporate) și un ventilator cu motor electric pentru împrăștierea aerului răcit, dar care nu are dispozitive special concepute pentru umidificarea sau dezumidificarea aerului.
- 8479.60** 2. **Aparate cu evaporare pentru răcirea aerului,** care au o greutate de peste 20 kg. Ele sunt dispozitive care răcesc aerul pe principiul căldurii latente de evaporare a unui lichid; ele sunt constituite dintr-un sistem de circulație a apei (cu rezervor și pompă încorporate) concepute pentru a impregna în permanență cu apă un filtru și dintr-un ventilator acționat de către un motor electric care expulzează aerul prin acest filtru. Ele nu conțin nici un dispozitiv special conceput pentru umidificarea sau dezumidificarea aerului.
- 8479.89** 1. **Aparate de gresare (lubrifiere) centralizată,** cu comandă manuală sau automată, pentru lubrifierea mașinilor semiautomate, compuse dintr-un distribuitor central constituit dintr-o pompă specială pentru lubrifianț care alimentează prin conducte, un număr variabil de elemente dozatoare volumetrice cu piston, destinate a fi plasate la diversele puncte de gresare.  
**Clasificarea se aplică ansamblului.**
- 8479.89** 2. **Camere de fumigație,** montate pe roți, destinate dezinfectării arbuștilor, semințelor, cărților, manuscriselor etc., în principal. sub acțiunea bromurii de metil sau acidului cianhidric.
- 8479.89** 3. **Mașini autopropulsate pentru măturarea uzinelor, atelierelor, etc.,** care au un scaun pentru conducător și sunt dotate cu o mătură rotativă, o benă pentru gunoi și un aspirator de praf.
- 8479.89** 4. **Avertizoare sonore cu aer comprimat,** compuse dintr-un motocompresor de mică putere, un mic rezervor de aer, două dispozitive sonore în formă de pavilion, aceste diferite elemente fiind legate între ele prin tuburi pneumatice flexibile și care conțin, printre altele, un dispozitiv de comandă mecanică sau electrică care urmează a fi montate, în principal, pe autovehicule.
- 8479.89** 5. **Aparat de gresare,** constituit dintr-un rezervor de lubrifianț pe capacul căruia este fixat un levier ce acționează un piston care împinge lubrifianțul într-un furtun (care este de asemenea fixat pe capac) dotat la capăt cu un gresor care permite racordarea la mașina sau aparatul de gresat; în timpul folosirii, rezervorul se așează pe sol.

CUL/AZ 27 – Februarie 2001

8479.89/8481.80

- 8479.89**      6. **Ansamblu mecanic mobil utilizat pentru aprovizionarea cu carburant a navelor**, constituit din:
1. mai multe tambure dispuse pe același ax, care permit derularea și înfășurarea unei anumite lungimi (aproximativ 45 m) de furtun flexibil;
  2. o pompă care asigură golirea furtunului la sfârșitul operației;
  3. un motor cu benzină care acționează, după caz, fie tamburele, fie pompa;
- aceste diferite elemente sunt fixate pe șasiuri cu patru roți, dotate cu dispozitiv de cuplare care permite remorcarea ansamblului.
- 8479.89**      7. **Vas din metal dotat cu o membrană interioară deformabilă**, supusă presiunii unui gaz pe una dintre fețe, a cărei cealaltă față este în contact cu fluidul care alimentează furtunul pe care este montat, utilizat la anumite instalații (de încălzire, spre exemple), ca **vas de expansiune închis**.
- 8479.89**      8. **Aspirator de materiale uscate și lichide**, cu motor electric încorporat, montat pe roți, conceput pentru utilizare industrială sau comercială (hoteluri, restaurante, magazine, întreprinderi, ateliere de întreținere etc.), care are următoarele caracteristici tehnice: putere maximă a motorului: 1500W; legături electrice: 230V- 50Hz; debit de aer : 3600 l/min; presiune de vacuum: 23000 Pa; capacitate a rezervorului: 38-50 l; greutate a aparatului: 11-12 kg; dimensiuni : 445 x 450 x 505 mm. Este prezentat cu unele accesorii standard, dar poate fi prevăzut cu alte accesorii (opționale). Aspiratorul este conceput pentru a aspira materiale uscate (praf, și alte materiale de dimensiuni mai mari, cum ar fi deșeuri de hârtie, aşchii de lemn, frunze, cioburi de sticlă sau de alte materiale minerale, noroi, deșeuri de materiale plastice etc.) și materiale lichide.
- 8481.80**      1. **Baie de nivel constant**, pentru alimentarea constantă a arzătoarelor cu păcură, care funcționează sub acțiunea combinată a unei valve automate de reglaj cu flotor și a unui dispozitiv de reglare manuală a debitului.
- 8481.80**      2. **Valvă cu comandă pneumatică**, pentru reglarea debitului diverselor fluide, la care poziția ventilului este determinată prin acțiunea aerului comprimat asupra unei diafragme echilibrate de un arc care acționează antagonist, dotat sau nu cu un releu de reglare a poziției ("positioner").
- 8481.80**      3. **Valvă, nedotată cu buton de acționare**, compusă din următoarele elemente:
1. capsulă din metal comun;
  2. o garnitură de etanșare a capsulei, din material plastic;
  3. o garnitură de jiclor, din material plastic;
  4. un jiclor, din material plastic;
  5. un corp de valvă, din material plastic;
  6. un arc, din oțel;
  7. un tub prelungitor, din material plastic.
- Articolul deschide și închide un recipient prin deplasarea unui ac care permite gazului propulsor, împreună cu restul conținutului recipientului să fie eliberat în aer.
- Vezi și avizele 8424.89/2 și 8424.89/3.*
- 8481.80**      4. **Valvă (ventil) pentru umflarea anvelopelor pneumatice**, constituite din următoarele componente:
1. un dispozitiv (opritor) din cauciuc
  2. un dop care să poată fi înșurubat
  3. o piesă din bronz inserabilă, care are un orificiu, o tijă și un piston prevăzut cu un arc.
- Ansamblul este inserat într-un inel (jantă) pe care este montată anvelopa. Atunci când se apasă manual pe extremitatea tijei, valva (ventilul) se deschide, permițând aerului să pătrundă în anvelopă sau să iasă, în funcție de diferența de presiune.

CUL/AZ 24--August 1999

8482.10/8485.90

- 8482.10** 1. **Rolă cu pedală pentru mașini de țesut**, constând dintr-un rulment cu bile cu plăci deflectoare laterale, inelul interior al rulmentului constituind un ax scurt dotat, la extremitățile pivotului, cu muchii care permit cuplarea în cavitatea pedalei de pornire a mașinii de țesut.
- 8482.50** 1. **Lanț cu role încrucișate pentru mișcări de translație**, constituite dintr-un ansamblu de role cilindrice din oțel, plasate în general astfel încât axa lor de rotație să formeze un unghi de  $90^\circ$ , rolele fiind reunite într-o colivie articulată din tablă de oțel.
- 8483.10** 1. **Piese forjate în matriță închisă pentru arbori cotiți**, reprezentând arbori cotiți neterminați (nefinisați). Ele nu sunt prelucrate mai mult decât prin forjare.
- Aplicare a RGI 2a) și a Notei 1f) de la Secțiunea XV.**
- 8483.40** 1. **Inele rotative („coroane de orientare”)** cu rulmenți cu bile sau cu role, constituite din:
1. unul sau mai multe inele din metal care se montează pe partea fixă a mașinii, a aparatului sau a instrumentului pe care ele le echipează și
  2. un inel metalic danturat, destinat a servi ca suport părții mobile a acestei mașini, a acestui aparat sau instrument și căreia îi transmite mișcarea de rotație care îi este imprimată lui de către un motor.
- 8485.90** 1. **Benzi articulate, numite „lanțuri port-cabluri”**, dotate cu suportți transversali, cu sau fără dispozitive de deplasare pe o cale de ghidare, destinate menținerii și ghidării cablurilor electrice sau a furtunurilor cu lichid sau cu gaz care alimentează mașina a cărei acțiune impune efectuarea de mișcări de mică amplitudine, dar care nu pot fi de recunoscut ca destinate unei anumite mașini.
- 8485.90** 2. **Dispozitive numite „acționări cu bile” (cabluri de control cu bile de rulmenți)**  
Care nu pot fi recunoscute ca fiind exclusiv sau în principal destinate unei mașini, unui aparat sau vehicul anumit:
1. Care pot fi utilizate pe mai multe mașini sau aparate de la Capitolul 84.
  2. Care pot fi utilizate pe mașini, aparate, vehicule sau articole de la Secțiunile XVI și XVII.
- Vezi și avizele Secțiunea XVI/1, Secțiunea XVII/1 și 9033.00/1.*
- 8485.90** 3. **Accesorii de agitare pentru agitatoare, malaxoare sau amestecătoare**, constituite dintr-un dispozitiv de agitare (aripioare, greble, rame încrucișate), dotate sau nu cu tije de racordare, prezentate izolat:  
Care pot fi utilizate pe aparate care se clasifică la diferite poziții de la Secțiunea XVI
- Vezi și, avizul Secțiunea XVI/2*
- 8485.90** 4. **Lanțuri pentru patine de șenile**  
Care pot fi utilizate atât pentru buldozere cu șenile, cât și pentru alte mașini cu șenile de la Secțiunea XVI sau pentru vehiculele cu șenile de la Secțiunea XVII.
- Vez și, avizele 8431.49/1, 8708.99/1 și 8710.00/1.*

CUL/AZ- 27 Februarie 2001

8485.90/8512.30

- 8485.90** 5. **Dispozitive antivibrații**, compuse dintr-un suport din fier sau din oțel de forma unui inel cu o bază pătrată, format din două bucăți de metal îmbinate astfel încât una din ele să o cuprindă pe cealaltă. Intre ele este introdusă o membrană din cauciuc prevăzută la mijloc cu un manșon din oțel care permite trecerea bolțului destinat a fixa elementul de apăsare al mașinii (sau a aparatului de protejat) împotriva vibrațiilor și care conține pe circumferință garnituri din cauciuc ce joacă rolul de limitator de suprasarcină.  
*Vezi și avizele 401699/1 și 7318.29/1*
- Cap.85** 1. **Elemente din ferită « moale » (soft ferrite)**, care pot fi recunoscute ca reprezentând părți ale unei mașini sau a unui aparat de la Capitolul 85.  
*Vezi și avizele 6909.19/1 și 8504.90/1.*
- 8504.40** 1. **Surse neinteruptibile de alimentare cu curent electric**, utilizate pentru alimentarea stabilizată cu curent electric alternativ a diverselor aparate electronice prin operații de redresare și de conversie a unui curent electric. Acest aparat, care în caz de pană de curent sau de perturbații grave ale rețelei electrice de distribuție permite alimentarea neîntreruptă cu curent alternativ stabilizat timp de 10 minute și reunește într-un singur corp următoarele elemente :
1. un redresor al curentului alternativ în curent continuu (AC/DC inverter);
  2. un încărcător pentru acumulator ;
  3. un acumulator etanș plumb-acid, fără întreținere ;
  4. un inverter (ondulator), care transformă curentul continuu în curent alternativ ;
  5. un dispozitiv static de derivație ;
  6. un filtru antizgomot ;
  7. diverse tablouri de afișaj a tensiunilor, intensităților sau frecvențelor curenților de intrare sau de ieșire .
- 8504.90** 1. **Elemente din ferită „moale”**, care pot fi recunoscute ca reprezentând părți ale unui transformator.  
*Vezi, de asemenea, avizul 6909.19/1 și Capitolul 85/1.*
- 8505.19** 1. **Tije magnetice**, tăiate sau nu la lungime, constând din ferită de bariu magnetizată și aglomerată cu ajutorul materialelor plastice sau a cauciucului, destinate să echipeze ușile unor aparate (în special, frigidere), pentru a le asigura închiderea.  
*Vezi, de asemenea, avizul Secțiunea XVI/3 și 8418.99/1*
- 8509.10** 1. **Aspirator pentru materiale uscate și lichide**, constituit dintr-un motor electric și un bazin de apă, montate pe un suport care are roți orientabile. În scopul asigurării diferitelor funcțiuni, el este prezentat cu accesorii, cum sunt un set de țevi de aspirație, perii și o țevă de aspirat a pernelor, a scaunelor sau a tapetului, o țevă specială și un dispozitiv pentru pulverizarea soluțiilor lichide (spre exemplu, insecticide) și un aparat de umflat. Partea inferioară a aparatului cuprinde, de asemenea, o centrifugă de mare viteză care permite (dacă se adaugă câteva picături de parfum) să disperseze parfum sau orice alt produs destinat îmborsării aerului. Apa joacă, de asemenea, rolul unui filtru care permite reținerea prafului și a altor impurități.  
**Aplicare a Notei 3 de la Secțiunea XVI.**
- 8512.30** 1 **Aparat electric de felul celor utilizate la autovehicule pentru a preveni conducătorul că un aparat de măsurare a vitezei**, cum ar fi « un radar » sau « tun laser » funcționează în apropiere. Aparatul emite semnale distincte acustice și vizuale atunci când el captează microundele emise de către un aparat de măsurare a vitezei. Așa cum se prezintă, el se compune dintr-un detector radar/laser, un sistem pentru fixare de parbriz, un cablu de alimentare, siguranțe fuzibile și piese de schimb, imprimante și un manual cu instrucțiuni de funcționare.  
**Aplicare a RGI 1 și 6, încadrarea la nivel de subpoziție fiind determinată conform RGI 3b).**

CUL/AZ 24-August 1999

8516.10/8516.79

- 8516.10** 1. **Aparat destinat încălzirii lichidelor și a menținerii lor la o temperatură constantă**, compus din încălzitor electric de apă comandat de un termostat și care conține, printre altele, un agitator cu motor electric.
- 8516.60** 1. **Mașină de gătit de uz casnic**, care are patru ochiuri cu gaz și un aprinzător electronic, un cuptor cu convecție a gazului având încorporat și un grătar electric din oțel inoxidabil pentru a face operațiile de coacere de importanță redusă. Grătarul funcționează cu o rezistență electrică plasată în partea superioară a cuptorului.
- 8516.79** 1. **Aparat numit "Sauna la domiciliu"**, care cuprinde un radiator cu raze infraroșii, din oțel emailat, care poate fi utilizat ca taburet, o cabină cilindrică constituită din patru elemente separate (un perete care poate fi rulat din șipci de lemn sau din material plastic, sau chiar din imitație de piele, un covoraș de pardoseală, o parte superioară din piele sintetică și un termometru protejat printr-un teacă de lemn), diferitele elemente care compun aparatul fiind destinate a fi asamblate, înainte de folosire, pentru a permite efectuarea de băi de abur la domiciliu.

CUL/AZ 28-August 2001

8516.80/8522.90

- 8516.80** 1. **Suprafețe încălzitoare**, compuse din rezistențe încălzitoare izolate electric prin șuvițe de fibre de sticlă sau din fibre de sticlă și azbest, fixate pe o țesătură din fibre de sticlă și dotate cu conexiuni electrice.  
*Vezi, de asemenea, avizele 8419.89/1 și 8419.89/2.*
- 8517.30** 1. **Sistem de procesare a vocii**, format dintr-o unitate centrală de prelucrare (funcționând sub DOS), conținând un disc dur și un cititor de dischete, o tastatură, un monitor, una sau mai multe cartele de detecție a apelurilor, un soft și un modem. Acest aparat este destinat îmbunătățirii prelucrării apelurilor primite de către o centrală telefonică satelit, dirijând apelurile către postul dorit, punând apelul de intrat în așteptare, prevenind apoi destinatarul care poate lua legătura, informând utilizatorii de mesajele primite și informând persoana care apelează un post ocupat de locul său pe foaia de așteptare, atunci când mai multe apeluri telefonice au fost puse în așteptare. Această procedură nu folosește un modem, deoarece cartelele de detecție pot recunoaște semnalele analogice și le pot transforma în semnale numerice. Modemul cu care este prevăzut procesorul este utilizat numai pentru efectuarea de apeluri la distanță în scop de diagnostic. Dacă este cazul, softul se clasifică separat la poziția 85.24.  
**Aplicare a RGI 1 și a Notei 6 a Capitolului 85.**
- 8517.50** 1. **Aparat destinat conectării unei mașini de prelucrare automată a datelor la o linie telefonică.** Acest aparat convertește semnalele informatice numerice în semnale analogice și invers, ceea ce permite, cu ajutorul unei linii telefonice, stabilirea unei legături între două mașini de prelucrare automată a datelor. El permite unei mașini de prelucrare automată a datelor, combinată cu un scanner și o imprimantă, să transmită și să primească faxuri. Aparatul este dotat cu un microfon și un difuzor care permit utilizarea sa ca telefon „hands free”.  
*Vezi, de asemenea, avizele de încadrare 8517.50/2 și 8517.50/3.*
- 8517.50** 2. **Aparat destinat conectării unei mașini de prelucrare automată a datelor la o linie telefonică.** Acest aparat convertește semnalele informatice numerice în alte semnale numerice transmise prin intermediul Rețelei Numerice de Integrare a Serviciilor (RNIS) și invers, ceea ce permite conectarea a două mașini de prelucrare automată a datelor cu ajutorul rețelei telefonice RNIS. Acest aparat cuprinde, de asemenea, două intrări analogice pentru a conecta un telefon, un fax sau un modem.  
*Vezi, de asemenea, avizele de încadrare 8517.50/1 și 8517.50/3.*
- 8517.50** 3. **Cartelă concepută pentru a fi introdusă într-o mașină de prelucrare automată a datelor („slot-in card”).** Această cartelă convertește semnalele informatice numerice în semnale analogice și invers, ceea ce permite conectarea a două mașini de prelucrare automată a datelor, prin intermediul unei linii telefonice. Cartela permite, de asemenea, unei mașini de prelucrare automată a datelor trimiterea și recepția de faxuri și mesaje electronice, aceste operații putând fi chiar realizate cu ajutorul unui telefon celular (mobil).  
*Vezi, de asemenea, avizele de încadrare 8517.50/1 și 8517.50/2.*
- 8518.50** 1. **Aparat amplificator pentru readaptarea surzilor cu folosirea cuvintelor**, compus în principal, din două microfoane destinate unul pentru un instructor, iar celălalt pentru elev, dintr-un amplificator de joasă frecvență și o cască dotată cu două difuzoare reglabile individual, pentru a remedia diferențele de sensibilitate între urechea dreaptă și urechea stângă a elevului.
- 8522.90** 1. **Ansamblu mecanic pentru un aparat de înregistrare sau de reproducere videofonică**, constituit dintr-un șasiu pe care sunt montate următoarele părți principale:
1. un set de cilindri compus dintr-un cilindru rotativ superior solidar cu capetele video, un cilindru inferior fix și un motor. Ansamblul permite înregistrarea semnalelor video pe o bandă magnetică, precum și citirea acestora ;
  2. un cap de citire, care înregistrează semnalele audio pe banda magnetică și citește aceste semnale ;
  3. un cap de ștergere, care șterge semnalele înregistrate în momentul unei noi înregistrări ;
  4. un cabestan care asigură o viteză constantă de derulare a benzii magnetice.

Clasificare ca parte a aparatului .

CUL/AZ 29-Octombrie 2001

8525.30

- 8525.30** 1. **Aparat de luat vederi** prezentat într-un ambalaj pentru vânzarea cu amănuntul , care conține un aparat digital (numeric) de luat vederi, un suport din cauciuc, un manual de utilizare, un cablu pentru conectarea aparatului la o mașină de prelucrare automată a datelor, dischete conținând programul de instalare pentru a capta imagini fixe și video. Acest aparat este dotat cu lentile de focalizare reglabilă, o placă de captură a imaginii cu dispozitiv de cuplare a încărcării (CCD) și o placă de comprimare VIDE<sup>C</sup>™ (Video Digitally Enhanced Compression). Aparatul este folosit pentru a capta imagini video sau fixe, convertindu-le în semnale digitale și trimițându-le direct la o mașină de prelucrare automată a datelor la care datele pot fi înregistrate, prelucrate, tipărite etc. cu ajutorul unor programe corespunzătoare. Ele permit, de asemenea, realizarea de filme video, prezentarea de imagini fixe, ținerea de video-conferințe și prezentarea de documente, atunci când pe mașinile de prelucrare automate a datelor sunt instalate programe corespunzătoare.

**Aplicare a RGI 1 (Nota 5E) de la Capitolul 84) și 6.**

Discurile magnetice care conțin programul de instalare se clasifică separat la poziția 85.24.

**Aplicare a Notei 6 de la Capitolul 85.**

CUL/AZ 24–August 1999

8525.40/8527.90

- 8525.40** 1. **Aparat fotografic numeric**, pentru imagini fixe, dotate cu un dispozitiv cu cuplare a încărcării (CCD) și conceput conform tehnologiei camerelor video cu înregistrare. Aparatul înregistrează, procesează și memorează imaginile sub formă numerică. El este echipat cu un ecran cu cristale lichide, de mare rezoluție, care are 1,8 țoli și este utilizat ca un vizor la luarea imaginii sau ca un ecran de monitor atunci când se vizionează sau descarcă imaginile înregistrate. Memoria cu semiconductori a acestui aparat poate înregistra până la 96 de imagini fixe în culori. Imaginile pot fi transferate către o mașină automată de prelucrare a datelor cu ajutorul unui dispozitiv accesoriu care permite vizualizarea imaginilor și introducerea lor în memoria unei mașini de prelucrare automată a datelor. În acest scop, aparatul conține încorporate conexiuni de intrare și de ieșire numerice. El conține, de asemenea, o ieșire pentru cabluri video, care permite transferarea directă a imaginilor pe ecranul unui televizor sau a unui videorecorder. Aparatul poate, de asemenea, să transfere imaginile pe care le-a înregistrat pe etichete, prin conectarea la o imprimantă de etichete concepută special pentru a fi utilizată cu aparatul fotografic numeric.
- 8526.91** 1. **Echipment de măsură a distanței (DME)**, conceput pentru a fi utilizat ca element al sistemului de navigație al aeronavelor, permițând unui aparat aflat în zbor de a măsura distanța până la o baliză pe sol cu ajutorul procedeelelor radioelectrice, nu optice sau optoelectronice.
- 8527.19** 1. **Aparat portativ cu utilizări multiple**, care conține elementele de mai jos, plasate în aceeași carcasă:
1. un receptor radio AM/FM ;
  2. două lămpi fluorescente ;
  3. un proiector ;
  4. un semnal luminos roșu ;
  5. un semnalizator cu lumină galbenă, intermitentă ;
  6. o alarmă sonoră ;
  7. un circuit integrat care acționează un avertizor vocal atunci când bateria trebuie încărcată ;
  8. o baterie reîncărcabilă încorporată cu încărcător, care poate fi racordată la 220 V- curent alternativ sau la 12 V- curent continuu.
- Aparatul este dotat cu un mâner și o curea de umăr.
- Aplicare a Notei 3 de la Secțiunea XVI.**
- 8527.90** 1. **Aparate receptoare de semnale la distanță**, concepute pentru a emite un semnal sonor (sau vizual) atunci când primesc un semnal emis pe o frecvență radio predeterminată. Acest semnal permite numai stabilirea unei legături cu un aparat receptor specific în scopul activării semnalului sonor (sau vizual). Aceste aparate sunt deosebit de simple și nu pot transmite mesaje.
- 8527.90** 2. **Aparate receptoare de semnale la distanță**, concepute pentru a emite un semnal sonor și vizual atunci când primesc un semnal de radio frecvență predeterminată, care permite primirea de mesaje, numere de telefon sau cotații de bursă, spre exemplu.



CUL/AZ 24-August 1999

8528.12/8528.30

- 8528.12** 1. **Sisteme pentru recepția emisiunilor de televiziune prin satelit**, constând din:
- 1°) o antenă parabolică (reflector);
  - 2°) un dispozitiv de comandă a orientării antenei;
  - 3°) o antenă – pâlnie numită și „cornet de alimentare” (ghid de undă);
  - 4°) un polarizor (dispozitiv care orientează antena-pâlnie după cum unda este verticală sau orizontală);
  - 5°) un transformator-coborâtor de frecvență cu nivel de zgomot redus (converter) (LNB);
  - 6°) un receptor;
  - 7°) o telecomandă cu radiații infraroșii.

Aceste elemente sunt prezentate împreună ca un sistem complet pentru recepția de emisiuni retransmise prin satelit.

**Aplicarea Notei 4 de la Secțiunea XVI.**

- 8528.12** 2. **Receptor de emisiuni de televiziune retransmise prin satelit**, servind la recepția semnalelor amplificate a căror frecvență a fost coborâtă de un transformator coborâtor de frecvență (LNB) și la selecționarea unui semnal (canal) de ieșire unic care este afișat, ce funcționează ca un selector de canale sau sintonizor (tuner).

Acesta conține atât un dispozitiv de recepție al semnalului de comandă la distanță pentru schimbarea canalului sau modificarea orientării antenei cât și un polarizor.

- 8528.12** 3. **Terminal pentru recepția prin cablu a semnalelor video emise prin satelit și pentru transmiterea lor către un aparat receptor de televiziune (sau monitor video) sau la un aparat de înregistrare videofonică**. Acesta conține un modulator-demodulator combinat (modem) și interfețe care fac posibilă:

-trimiterea și recepționarea prin fax și poștă electronică sau accesul la rețeaua Internet utilizând modemul încorporat în aparat;

-racordarea unei imprimante la portul RS232 și imprimarea informațiilor recepționate transmise prin fax;

-transmiterea emisiunilor de televiziune către o mașină de prelucrare automată a datelor sau racordarea unui cititor de CD-uri (CD-ROM drive) folosind portul SCSI (small computer system interface).

Terminalul este însoțit de o telecomandă cu radiații infraroșii.

**Aplicarea Notei 4 de la Secțiunea XVI.**

- 8528.21** 1. **Dispozitiv de afișare cu cristale lichide (LCD) conceput pentru reproducerea de imagini ce provin de la o mașină de prelucrare automată a datelor sau de la o sursă video** pe un ecran mare. Acesta trebuie plasat pe un retroproiector și conectat la o mașină de prelucrare automată a datelor sau la o sursă video. Acest dispozitiv se caracterizează printr-o rezoluție de 640x480 pixeli și are funcții care îi permit să semnaleze, să marcheze etc., imaginea proiectată.

**Aplicarea RGI 3c).**

- 8528.30** 1. **Aparat de proiecție în culori, cu cristale lichide (LCD) destinat a funcționa așezat pe un suport**. Acest proiector are o rezoluție de 640x480 pixeli, este capabil să afișeze 16 M de culori și poate fi conectat la o mașină de prelucrare automată a datelor, la un videorecorder sau la un cititor de compact disc. Aparatul are un amplificator și un difuzor încorporat care permit racordarea unui microfon fără fir, a unui cititor de compact disc, portativ sau a unei ieșiri auxiliare a sistemului stereo.

**Aplicarea RGI 3c).**

CUL/AZ 24-August 1999

8528.30/8536.90

- 8528.30** 2. **Proiector utilizat în industria grafică pentru reproducerea imaginilor**, ce reproduce semnale provenind de la o mașină de prelucrare automată a datelor sau de la surse video, cu o definiție (rezoluție) ridicată, datorită tuburilor catodice de 22,5cm (9inch) și tehnologiei avansate în domeniul optic și electric (o definiție ridicată de 2.000x1.600 pixeli). Acest aparat permite reproducerea imaginilor grafice de frecvență ridicată ale unui computer.

**Aplicarea RGI 3c).**

- 8529.10** 1. **Reflector al antenei parabolice** pentru recepția emisiunilor de televiziune prin satelit.

- 8529.10** 2. **Dispozitiv de comandă a orientării antenei**, destinat a fi utilizat cu o antenă parabolică pentru recepția emisiunilor de televiziune prin satelit.

- 8529.10** 3. **Antenă-pâlnie numită și „cornetul de alimentare” (ghidul de undă)**, din aluminiu, având un spațiu tubular ce servește la conducerea undelor electromagnetice transmise de satelit, către transformatorul coborâtor cu nivel de zgomot scăzut (convertor). Articolul conține și trei capete filetate pentru picioarele suportului, destinate fixării pe reflectorul parabolic al antenei.

- 8529.10** 4. **Polarizor**, reprezentând un dispozitiv ce urmează a fi încorporat într-un transformator coborâtor cu nivel redus de zgomot cu scopul de a permite orientarea ghidului de undă conectat la transformatorul coborâtor, după cum unda este orizontală sau verticală.

- 8529.10** 5. **Antena parabolică** pentru recepția emisiunilor de televiziune prin satelit constând dintr-un reflector, un dispozitiv de comandă a orientării antenei, un cornet de alimentare (ghidul de undă) și un transformator coborâtor cu nivel redus de zgomot ce conține un polarizor.

- 8535.90 sau 8536.90** 1. **Aparatură electrică** utilizată pentru alimentarea cu curent electric a aparatelor sau a sculelor destinate a fi deplasate în timpul întrebuințării, constând din:

1°) un număr oarecare de profile din oțel, având la partea inferioară și pe toată lungimea sa o deschidere pe marginea căreia este prevăzută o șină pentru rularea căruciorului descris la aliniatul 4°) de mai jos, fiecare având la interior, fixat longitudinal cu ajutorul izolatoarelor electrice, un număr variabil de bare din cupru pentru conducerea curentului electric;

2°) cutie de conexiuni cu îmbinarea cap la cap a elementelor de mai sus și în unele cazuri dispozitive de racordare ce nu asigură conexiunea barelor ci izolarea acestora;

3°) unul sau mai multe dispozitive ce permit branșarea acestor ansamble la rețeaua de curent electric;

4°) un cărucior echipat cu prize de curent cu contact alunecător, legate prin cablu la aparatele sau sculele de alimentat.

*Vezi și avizele 8535.90 sau 8536.90/2.*

CUL/AZ 26-2000

8535.90/8543.89

- 8535.90**    2. **Elemente prefabricate pentru instalații electrice**, constând dintr-un număr sau
- 8536.90**    variabil de bare conducătoare acoperite sau nu cu un înveliș izolant, fixate longitudinal, cu ajutorul izolatoarelor electrice, pe un suport sau un canal cu un profil corespunzător, ultimul putând fi prevăzut, din loc în loc, cu deschideri ce permit efectuarea conexiunilor.  
*Vezi și avizele 8535.90 sau 8536.90/1.*
- 8536.50**    1. **Comutatoare**, montate în cutii metalice sau din material plastic măsurând 63,5 sau 82,55x152,4x158,75 mm și având o greutate de aproximativ 635 sau 726 g. Ele sunt echipate, în spatele prizelor de conexiuni și în exterior, cu un dispozitiv rotativ de comutare ce conține circuite imprimate. Ele asigură conexiunile între mai multe dispozitive compatibile de prelucrare automată a datelor și permit selectarea unor combinații alternative a acestor dispozitive. Ele permit, de exemplu, legarea a două terminale la un modem, a mai multor unități centrale de prelucrare la o imprimantă sau a mai multor imprimante la un terminal. Circuitele imprimate sunt concepute să conducă curentul electric foarte slab de ordinul miliamperilor.
- 8536.90**    1. **Aparatură** cu configurație modulară formată dintr-o placă cu circuite imprimate (cu dimensiunile 80 mm x 110 mm x 7 mm) pentru conectarea cablurilor electrice telefonice. Această placă este constituită dintr-un circuit imprimat pe suport din material plastic. O rezistență și cinci elemente terminale sunt montate pe cele șapte elemente imprimate care servesc la punerea plăcii cu circuite imprimate în contact cu o cutie de regrupare. Placa mai conține, pe una din laturi, patru prize sudate în legătură directă cu circuitul imprimat. Atunci când o diodă electroluminiscentă (LED) este conectată la una din prize, celelalte trei prize reprezintă prize de conectare. Aceste trei prize sunt marcate cu M (monitor), O (ieșire), I (intrare). Priza marcată cu M și rezistența permit diodei electroluminiscente să indice atunci când s-a stabilit o conexiune cu un alt circuit.
- 8538.90**    1. **Broșe tubulare de contact**, din metal comun, destinate a fi fixate prin nituire la dispozitivul de branșare a tuburilor fluorescente.
- 8540.89**    1. **Surse electronice intense de ioni pozitivi cu catod cald**, destinate a fi utilizate împreună cu acceleratoarele de particule, cu spectrometrele de masă sau cu alte aparate analoge.
- 8543.89**    1. **Dispozitive electroluminiscente** prezentate sub formă de benzi, plăci sau panouri conținând în principal:
- 1°) o substanță electroluminiscentă cu structură cristalină (de obicei sulfura de zinc) plasată între două straturi din material bun conducător de electricitate unul din ele fiind translucid (material plastic sau sticlă specială);
- 2°) conductori electrice;
- 3°) două straturi subțiri, de obicei din plastic îmbrăcând și asigurând protecția ansamblului;
- și care, parcurse de un curent alternativ, devin luminiscente pe întreaga lor suprafață făcând aceste dispozitive apte unor numeroase utilizări: lumină de ambianță, decorații, semnalizări etc.
- 8543.89**    2. **Transformator-coborâtor cu nivel de zgomot redus (convertor) (LBN)**, destinat montării pe antena unui sistem de recepție a emisiunilor retransmise prin satelit, servind la amplificarea semnalelor de slabă intensitate și la conversia frecvențelor foarte înalte în gama de frecvențe VHF sau UHF.
- 8543.89**    3. **Telecomandă** cu radiații infraroșii cu o frecvență mai mare de 3000 Ghz (limita superioară a frecvențelor radio), permițând comanda la distanță a unui receptor de emisiuni de televiziune prin satelit pentru schimbarea canalului sau pentru modificarea orientării antenei și a polarizorului.

CUL/AZ 23-Februarie 1999

8543.89

**8543.89** 4. **Sistem constituit dintr-o combinație de mașini, concepute pentru înregistrarea de imagini video numerice, crearea de efecte video, montajul și punerea la punct a programelor video** înainte de difuzarea lor. Sistemul este apt să recepționeze și să furnizeze semnale video. În interiorul sistemului semnalele video sunt convertite în semnale numerice cu scopul de a putea fi prelucrate de către unitatea centrală de prelucrare. Sistemul este compus din următoarele elemente :

- 1<sup>o</sup>) o unitate centrală de prelucrare a datelor;
- 2<sup>o</sup>) două unități de afișare (monitoare), în culori (cu baleiaj neîntreșut pentru afișarea datelor și cu baleiaj întreșut pentru prezentări video); una dintre aceste unități prezintă operațiunile numerice efectuate de către unitatea centrală de prelucrare în timp ce cealaltă prezintă rezultatul obținut ;
- 3<sup>o</sup>) o unitate de intrare, sub formă de tastatură ;
- 4<sup>o</sup>) două unități de memorie de 4 și, respectiv, 9 Gb (Gigabiți) ;
- 5<sup>o</sup>) un program software de montaj virtual ;
- 6<sup>o</sup>) o placă video ;
- 7<sup>o</sup>) o placă de compresie ;
- 8<sup>o</sup>) o placă DVE (Digital Video Effects) în timp real ;
- 9<sup>o</sup>) o placă de sunet audiomedii II ;
- 10<sup>o</sup>) o placă de accelerare SCSI-II (Small Computer Systems Interface) ;
- 11<sup>o</sup>) o pereche de difuzoare cu amplificator.

**Aplicare a Notei 4 de la Secțiunea XVI și a Notei 5 E) de la Capitolul 84.**

**8543.89** 5. **Sistem modular pentru depunere fizică de vapori de metal pe o pastilă (wafers) de semiconductor**, sub forma unui singur corp alcătuit, în principal, dintr-un modul de depunere dotat cu un magnetron, o pompă de vid turbomoleculară, un dispozitiv robotizat de întreținere și un dispozitiv de încălzire. Atunci când o pastilă pătrunde în camera de depunere, un disc țintă, din metal foarte pur (de exemplu aluminiu), suferă un bombardament cu ioni de argon (introduși în cameră printr-un sistem de distribuție a gazului). Acest bombardament provoacă deplasarea particulelor de metal care se găsesc la suprafața discului și care se depun apoi pe pastilă („sputtering”). Sub acțiunea gazului care bombardează discul țintă, atomii neutri (fără sarcină) de metal sunt dislocați (fizic) de pe acesta de către energia cinetică a ionilor care au bombardat ținta. Odată dislocați, acești atomi se orientează și se depun pe pastilă, formând un strat fin de material conducător.

Sistemul este utilizat pentru acoperirea pastilelor de semiconductori folosite în producția de circuite integrate complexe.

**Aplicare a Notei 3 de la Secțiunea XVI.**

CUL/AZ 23-Februarie 1999

Sect. XVII

Sect.  
XVII

## 1. Dispozitive de ghidare cu rulmenți cu bile :

1° Recunoscute ca fiind destinate exclusiv sau în principal unui vehicul de la Secțiunea XVII.

**Clasificate ca părți sau accesorii ale acestui vehicul.**

2° Ce pot fi utilizate la oricare din vehiculele sau articolele de la Secțiunea XVII.

**Aplicare a Notei 3 de la Secțiunea XVII.**

*Vezi și avizele de la Secțiunea XVI/1, 8485.90/2 și 9033.00/1.*

CUL/AZ 26- 2000

8701.30/8703.10

- 8701.30** 1. **Scutere de zăpadă și sănii cu motor**, echipate cu șenile, având un loc pentru conducător și concepute în principal pentru a trage un alt vehicul, aparat sau încărcătură.
- 8701.30** 2. **Tractoare „standard”** (fără alte dotări) cu șenile, având unele elemente tipice de infrastructură motrice, la care se pot atașa diverse echipamente care le permit fie efectuarea activităților de natura celor prevăzute la pozițiile 84.28, 84.30 sau 84.32, fie de a asigura funcția de tractor în sensul Notei 2 de la Capitolul 87.
- 8701.90** 1. **Autovehicule** cu o construcție robustă, cu un ampatament redus, cu două sau trei osii, prevăzute cu o cabină pentru conducător și cu o platformă pentru încărcătură, de dimensiuni reduse în raport cu dimensiunile, greutatea și puterea vehiculelor, destinate tractării remorcilor, platforma pentru încărcătură fiind folosită pentru leșt (de exemplu blocuri de ciment) cu scopul de a mări, prin creșterea aderenței roților motrice la sol, capacitatea de tracțiune.
- 8702.10** 1. **Autovehicul de tip camionetă** (cu structură monococă, adică dotat cu o planșă în loc de șasiu, dar nu un șasiu veritabil; el constă dintr-un singur volum pentru transportul oamenilor sau al mărfurilor), propulsat de un motor cu aprindere prin compresie, cu o cilindree de 2.380 cm<sup>3</sup> sau de un motor cu aprindere prin scânteie, cu o cilindree de 1.994 cm<sup>3</sup>, prevăzut cu ferestre laterale, cu o ușă culisantă pe o latură, cu o ușă cu geam, în spate, cu trei sau patru banchete (o parte din aceste banchete sunt rabatabile pentru a elibera trecerea) în spatele locurilor din față. Acesta poate transporta douăsprezece sau cincisprezece persoane, inclusiv șoferul, având în spatele habitaculului un spațiu mic pentru transportul mărfurilor. Acest tip de vehicul este numit adesea „microbuz”.
- 8702.90** sau **8702.10** 2. **Autovehicul cu zece sau douăsprezece locuri**, echipat cu un motor cu aprindere prin compresie cu o cilindree de 2.299 cm<sup>3</sup> sau 2874 cm<sup>3</sup>, prevăzut cu ferestre laterale, cu patru uși, cu o ușă cu geam, cu două scaune în față concepute pentru transportul a trei persoane, prevăzute cu centuri de siguranță și în spatele acestora o banchetă echipată cu trei centuri de siguranță. Găsim, de asemenea, două banchete rabatabile, lungi de 93 cm plasate pe panourile laterale a părții din spate a autovehiculului. Prezența acestor banchete rabatabile permite utilizarea părții din spate pentru transportul persoanelor sau al mărfurilor. Cele două banchete ce se găsesc în partea din spate a acestor vehicule, concepute pentru transportul a câte trei persoane, sunt capitonatate în același fel și îmbrăcate cu aceeași pânză ca cele două locuri din față și sunt prevăzute fiecare cu centuri de siguranță cu puncte de prindere. Aceste autovehicule sunt concepute pentru transportul a zece sau douăsprezece persoane, inclusiv șoferul.
- 8702.10** 3. **Autovehicul cu zece locuri**, echipat cu un motor cu aprindere prin scânteie cu capacitatea cilindrică de 1.948 cm<sup>3</sup>, dotat cu ferestre laterale, cu patru uși, cu haion (ușă din spate) rabatabil și prevăzut cu geam, cu două scaune în față pentru transportul a trei persoane și o banchetă în spate pentru transportul a trei persoane. Are, de asemenea, două banchete fixe, rabatabile, de 78 cm lungime, plasate pe panourile laterale ale părții din spate a vehiculului. Prezența acestor două banchete rabatabile permite utilizarea părții din spate pentru transportul persoanelor sau pentru transportul mărfurilor. Cele două banchete care se găsesc în partea din spate a acestui autovehicul, concepute fiecare pentru transportul a câte două persoane, sunt capitonatate cu aceeași țesătură ca și cele două scaune din față. Toate locurile sunt prevăzute cu centuri de siguranță. Acest autovehicul este conceput pentru transportul a 10 persoane, inclusiv șoferul.

**Aplicare a RGI 1 și 6**

- 8703.10** 1. **Autovehicule cu trei sau patru roți**, dotate cu un motor electric alimentat de o baterie electrică (150 W curent continuu și 1.700 W putere max.), care are o platformă orizontală ce reunește părțile din față și din spate, roți de mici dimensiuni (cu diametrul de 290 mm), un scaun pivotant reglabil cu rezeazătoare pentru coate care pot fi pliate către partea din spate și mânere instalate pe o coloană de direcție. Ea (coloana de direcție) poate fi deplasată înainte și echipată cu un mic tablou de bord care conține un întrerupător de pornire, butoane corespunzând celor patru viteze și leviere pentru accelerare, frânare și marșarier. Pornirea acestor vehicule se realizează cu ajutorul unei chei și, după selectarea vitezei dorite, vehiculul accelerează la apăsarea levierului de accelerare și încetinește în mod automat atunci când acest levier este lăsat liber. Ele se deplasează înapoi prin apăsarea pe levierul de marșarier. Ele pot fi dotate cu un anumit număr de comenzi manuale pentru persoanele care nu au decât o singură mână sau care suferă de artrită, pentru stângaci/dreptaci sau poate fi adaptat nevoilor conducătorului. Aceste vehicule pot circula pe trotuar (sau căi de acces pietonale) și în locuri publice pentru a merge la cumpărături, la pescuit, pentru deplasarea pe un teren de golf etc.
- Modelul cu trei roți are o lățime de 650 mm, o lungime de 1.170 mm și o greutate totală (fără baterii) de 44 kg; sarcina utilă maximă este de 100 kg și este echipat cu un motor de 150 W. Cele două modele cu patru roți au o lățime de 650 mm, o lungime de 1.260 mm sau de 1.290 mm și o greutate totală (fără baterii) de 54 sau, respectiv, de 60 kg; au o sarcina utilă maximă de 127 kg și două motoare electrice (cu o putere de 150 W) fiecare.
- Aplicare a RGI 1 și 6**

CUL/AZ 24-August 1999

8703.21/8703.23

- 8703.21** 1. **Autovehicul de teren cu patru roți (cu tracțiune pe două roți)**, cu șasiu tubular prevăzut cu o șa de tip motocicletă, cu un ghidon pentru a-l dirija și cauciucuri de joasă presiune (pentru orice fel de teren). Direcția poate braca roțile din față ca la un autovehicul tradițional (principiul Ackerman). Vehiculul este dotat cu o cutie de viteze automată cu marșarier, cu o transmisie cu lanț pe osia din spate și frâne cu tambur pe față și spate. El este propulsat de un motor cu un cilindru în patru timpi, cu o cilindree de 124 cm<sup>3</sup>. Nu este echipat nici cu portbagaj nici cu bară de cuplaj.
- 8703.21** 2. **Autovehicul de teren cu tracțiune pe patru roți și șasiu tubular** prevăzut cu o șa de tip motocicletă, cu un ghidon pentru a-l dirija și cauciucuri de joasă presiune (pentru orice fel de teren). Direcția poate braca roțile din față ca la un autovehicul tradițional (principiul Ackerman). Vehiculul este dotat cu o cutie cu cinci viteze cu dublu raport de transmisie cu marșarier, cu frâne cu tambur dublu pe față și frâne cu tambur unic pe spate. El este propulsat de un motor cu un cilindru în patru timpi, cu o cilindree de 386 cm<sup>3</sup>, transmisia fiind asigurată prin arbori spre față și spre spate. Este echipat cu portbagaj conceput pentru transportul mărfurilor (greutatea sarcinii maxime-capacitatea totală de încărcare este de 120 kg, în afară de șofer) și cu bară de cuplaj. Capacitatea de tracțiune este de 410 kg, vehiculul având o greutate de 273 kg.
- 8703.23** 1. **Autovehicul** de teren a cărui gardă la sol este de minim 22 cm, având motor cu piston alternativ cu aprindere prin scânteie, cu o cilindree de 2.960 cm<sup>3</sup>, cu două uși, cu o ușă cu geam, în spate, cu două locuri fixe (în formă de *albie*) în față și locuri rabatabile în spate. Acesta poate transporta cinci persoane, inclusiv șoferul și dispune la spatele habitaculului de un spațiu care permite transportul mărfurilor. Finisajele interioare sunt asemănătoare acelor ce se găsesc în vehiculele pentru transportul persoanelor. Prezintă de asemenea, trei geamuri laterale, de fiecare parte și unul în spate.

CUL/AZ 24-August 1999

8703.23/8703.33

- 8703.23** 2. **Autovehicul cu tracțiune pe două roți**, propulsat de către un motor cu piston alternativ cu aprindere prin scânteie, cu o cilindree de 1.800 cm<sup>3</sup>. El este prevăzut cu două uși și în partea rezervată pasagerilor (așa numită cabină dublă), două locuri în față, iar în spate o banchetă nerabatabilă pentru trei persoane. Interiorul său este finisat (de exemplu scaunele sunt îmbrăcate în pânză, pereții decorați). Partea din spate, care este deschisă și destinată transportului de mărfuri, este separată de partea rezervată pasagerilor și prevăzută cu un oblon rabatabil. Capacitatea totală de sarcină (persoane, șofer și mărfuri) este de 495 kg, din care aproximativ 145 sunt pentru mărfuri. Greutatea în sarcină maximă a vehiculului este de 1.566 kg.
- 8703.32** 1. **Autovehicul, de tip camionetă** (cu structură monococă, adică dotat cu o planșă/carcasă în loc de șasiu, dar nu un șasiu veritabil; el constă dintr-un singur volum pentru transportul oamenilor și al mărfurilor), propulsat de un motor cu aprindere prin compresie, cu o cilindree de 2.299 cm<sup>3</sup>. Partea pentru pasageri, care este multifuncțională, este prevăzută cu ferestre laterale, spre deosebire de cea rezervată mărfurilor. Vehiculul este echipat cu o ușă culisantă laterală, o ușă cu geam, în spate și o banchetă nerabatabilă în spatele locurilor din față. Partea rezervată mărfurilor care se găsește în spatele banchetei, este separată de cea prevăzută pentru pasageri de un perete despărțitor mobil (jos, placă de metal și grilaj deasupra). Un panou de lemn furniruit este plasat pe planșeu pentru a asigura planeitatea părții destinate mărfurilor și a celei plasate în spatele părții destinate pasagerilor (partea multifuncțională). Panoul are deschideri cu scopul de a putea instala o banchetă în punctele de prindere în partea rezervată pasagerilor (partea multifuncțională). Nu există puncte de prindere în zona destinată mărfurilor. Capacitatea de încărcare totală (pasageri și încărcătură) este de 945 kg. Interiorul vehiculului este finisat (de exemplu scaunele și tetierele sunt îmbrăcate în pânză, pereții decorați).
- 8703.32** 2. **Autovehicul, de tip camionetă** (cu structură monococă, adică dotat cu o planșă în loc de șasiu, dar nu un șasiu veritabil; el constă într-un singur volum pentru transportul oamenilor și al mărfurilor), propulsat de un motor cu aprindere prin compresie, cu o cilindree de 2.270 cm<sup>3</sup>, prevăzut numai cu ferestre laterale, o ușă culisantă pe o latură sau pe ambele laturi, o ușă cu geam, în spate și o banchetă rabatabilă pentru trei persoane, în spatele locurilor din față. În spatele banchetei se găsește un loc rezervat transportului de mărfuri. Un perete despărțitor mobil, sub forma unui grilaj destinat protecției șoferului și pasagerilor este fixat de pereți chiar în spatele banchetei. Nu există puncte de prindere pentru locuri sau banchete suplimentare în zona de încărcare. Capacitatea de încărcare (fără persoane) este de 1.000 kg când bancheta nu este rabătată și de 1.250 kg când bancheta este rabătată. Interiorul vehiculului este finisat (de exemplu scaunele și tetierele sunt îmbrăcate în pânză, pereții decorați).
- 8703.33** 1. **Autovehicul de teren** cu motor cu aprindere prin compresie, cu o cilindree de 2.874 cm<sup>3</sup>, cu două uși, dotat cu o ușă cu geam, în spate, cu două locuri rabatabile în față, puncte de prindere pentru o banchetă, amplasament pentru centurile de siguranță, scrumiere și cotiere în spațiul situat în spatele celor două locuri din față. Geamurile din spate sunt din PVC. Greutatea totală a vehiculului încărcat este de 2.410 kg și capacitatea sa de încărcare este de 500 kg. Greutatea netă a vehiculului este de 1.780 kg.

CUL/AZ 24-August 1999

8704.21/8708.29

- 8704.21** 1. **Autovehicul, cu tracțiune pe patru roți**, propulsat de un motor cu piston cu aprindere prin compresie, cu o cilindree de 2.779 cm<sup>3</sup>, având o cabină dublă și o platformă de încărcare, separată, montată pe un șasiu distinct. Capacitatea totală de încărcare/sarcină (persoane, inclusiv șoferul și mărfuri) este de 625 kg din care aproximativ 350 kg pentru mărfuri. Vehiculul este echipat cu patru uși și o banchetă nerabatabilă pentru trei persoane în spatele locurilor din față. Interiorul este finisat având scaune capitonate, cu tetiere și pereții decorati (de exemplu). Platforma de încărcare are o ușă rabatabilă la spate și este acoperită cu o prelată întinsă pe un cadru metalic. Un panou mobil, despărțitor, din material plastic, pe care este montată o banchetă, este instalat pe platforma de încărcare.
- Vehiculul și panoul pe care se montează bancheta se clasifică separat la subpoziția 8704.21 și respectiv la 9401.20.
- 8704.31** 1. **Autovehicul cu tracțiune pe două roți**, propulsat de un motor cu piston alternativ cu aprindere prin scânteie, cu o cilindree de 2.254 cm<sup>3</sup>. Acesta este prevăzut cu patru uși și în partea rezervată pasagerilor (cabină dublă), cu două locuri în față și cu o banchetă nerabatabilă pentru trei persoane, în spate. Partea superioară a vehiculului este formată din două elemente de caroserie distincte, una pentru șofer și pasageri și alta pentru mărfuri. Platforma de încărcare este deschisă și prevăzută în spate cu un oblon rabatabil pentru a ușura încărcarea și descărcarea mărfurilor. Capacitatea totală de încărcare (persoane, inclusiv șoferul și mărfuri) este de 1.140 kg. Greutatea în sarcină maximă a vehiculului este de 2.450 kg.
- 8704.31** 2. **Autovehicul cu tracțiune pe patru roți**, propulsat de un motor cu piston alternativ cu aprindere prin scânteie, cu cilindree de 2.254 cm<sup>3</sup>. Acesta este prevăzut cu patru uși și în partea rezervată pasagerilor (cabină dublă), cu două locuri în față și cu o banchetă nerabatabilă pentru trei persoane, în spate. Partea superioară a vehiculului este formată din două elemente de caroserie distincte, una pentru șofer și pasageri și alta pentru mărfuri. Platforma de încărcare este deschisă și prevăzută în spate cu un oblon rabatabil pentru a ușura încărcarea și descărcarea mărfurilor. Capacitatea totală de încărcare (persoane, inclusiv șoferul și mărfuri) este de 950 kg. Greutatea în sarcină maximă a vehiculului este de 2.450 kg.
- 8708.29** 1. **Cabluri pentru maneta de deschidere a capotei și pentru maneta de la capacul de acces la rezervorul de benzină**, ce sunt formate dintr-un tub flexibil la exterior și un cablu interior mobil. Tubul exterior este format dintr-un fir de oțel spiralat, acoperit cu material plastic; cablurile sunt prezentate tăiate la lungime și destinate utilizării la autovehicule. Una din extremitățile cablului de la maneta de deschidere a capotei este destinată racordării la mecanismul de deschidere a capotei, cealaltă extremitate fiind prevăzută cu o manetă ce permite acționarea cablului interior cu scopul de a deschide capota; cablul de la maneta capacului de acces, a cărui secțiune transversală este mult mai mică decât a celorlalte cabluri, are părți terminale din metal și din material plastic. Aceste cabluri sunt destinate să facă parte din caroseria autovehiculelor.

**Aplicare a Notei 1 g) de la Secțiunea XV.**

*Vezi și avizele 8708.39/1, 8708.93/1 și 8708.99/2.*



CUL/AZ 26- 2000

8708.39/8716.80

- 8708.39** 1. **Cablu de frână de mână**, cu o construcție similară cu cea a cablurilor descrise în avizul 8708.29/1, format dintr-un înveliș flexibil, exterior și un cablu mobil, interior. Învelișul exterior este un tub format dintr-un fir de oțel spiralat, acoperit cu material plastic; învelișul este prevăzut la una din extremități cu un burduf și un opritor și la celălalt cu un opritor. Cablul mobil din interiorul celui flexibil este obținut prin torsionarea strânsă a mai multor fire de oțel; fiecare extremitate este prevăzută cu un opritor. Cablul de frână de mână se prezintă tăiat la lungime și face legătura între mecanismul de comandă al frânei de mână și sistemul de frânare a autovehiculului.

**Aplicare a Notei 1 g) de la Secțiunea XV.**

*Vezi și avizele 8708.29/1, 8708.93/1 și 8708.99/2.*

- 8708.93** 1. **Cablu de ambreiaj**, cu o construcție similară cu cea a cablurilor descrise în avizul 8708.29/1, cu excepția extremităților din care una este prevăzută cu o tijă și cealaltă cu un opritor. Cablul se prezintă tăiat la lungime și face legătura între pedala de ambreiaj a autovehiculului și ambreiaj.

**Aplicare a Notei 1 g) de la Secțiunea XV.**

*Vezi și avizele 8708.29/1, 8708.39/1 și 8708.99/2.*

- 8708.99** 1. **Lanțuri pentru patine de șenile:**

Care pot fi recunoscute ca fiind, exclusiv sau în principal, după ce au fost prevăzute cu patine (saboți), destinate a fi utilizate ca șenilă:

Pentru vehiculele de la 87.01 la 87.05.

*Vezi și avizele 8431.49/1, 8485.90/4 și 8710.00/1.*

- 8708.99** 2. **Cabluri de accelerație**, având o construcție similară celor menționate în avizul 8708.29/1, prezentate tăiate la lungime și destinate utilizării la autovehicule. Cablul de accelerație face legătura între pedala de accelerație a unui vehicul și sistemul de comandă al alimentării motorului.

**Aplicare a Notei 1 g) de la Secțiunea XV.**

*Vezi și avizele 8708.29/1, 8708.39/1 și 8708.93/1.*

- 8708.99** 3. **Partea din față a unui autovehicul uzat**, care a fost tăiată dintr-un autovehicul de o marcă neprecizată. Această parte este prevăzută cu motor, cutie de viteze, capotă, două portiere din față, scaun(e) din față, bord, parbriz și o parte de șasiu.

- 8710.00** 1. **Lanțuri pentru patine de șenile:**

Care pot fi recunoscute ca fiind, exclusiv sau în principal, după ce au fost prevăzute cu patine (saboți), destinate a fi utilizate ca șenilă:

Pentru vehiculele blindate de luptă de la 87.10.

*Vezi și avizele 8431.49/1, 8485.90/4 și 8708.99/1.*

- 8716.80** 1. **Cărucioare de golf**, de mână, din metal, concepute pentru a transporta, prin tragere sau împingere, saci de golf sau echipament pentru golf, formate din două roți și o bară centrală cu un mâner și echipate cu accesorii (de exemplu cartelă pentru notarea scorului, portțigaret, acoperitoare semitransparentă împotriva ploii)

## CUL/AZ 29-Octombrie 2001

8716.90/9011.80

- 8716.90** 1. **Catadioptrii (ochi de pisică) pentru remorcile vehiculelor**, alcătuiți dintr-o placă de semnalizare de formă triunghiulară din material plastic de culoare roșie, având mici proeminențe de formă piramidală, destinate amplificării proprietăților reflectorizante, montată într-o cutie prevăzută cu șuruburi de fixare.  
*Vezi și avizul 3926.90/3.*
- 8905.20** 1. **Platformă de foraj pe cricuri hidraulice (verine)**, concepută pentru operații la o adâncime a mării de maxim 76 m. Aceasta se sprijină pe o fundație (cheson-balast) așezată pe fundul mării prin intermediul a trei piloni sau coloane tubulare și a unui sistem hidraulic de ridicare care menține platforma deasupra nivelului mării atâta timp cât este în activitate. Pentru deplasarea platformei, apa care umple chesonul-balast este parțial scoasă, ceea ce îi permite să se ridice. Apoi chesonul și platforma sunt remorcate până la noul amplasament.
- 9006.10** 1. **Aparat de compunere a imaginilor** care utilizează o rază laser, roșie, vizibilă și un procesor de imagini raster pentru a transforma datele numerice într-o imagine latentă pe patru filme fotosensibile (cyan, roșu-magenta, galben și negru) sau pe alte suporturi fotosensibile, inclusiv pe plăci de imprimare din poliester. La acest aparat, laserul se deplasează orizontal, punct cu punct, linie după linie, astfel încât să acopere întreaga suprafață a filmului (aparat de compunere a imaginilor cu tambur). Laserul se pomește sau se oprește funcție de datele rasterului comunicate de o mașină externă de prelucrare automată a datelor. Imaginea astfel obținută poate conține texte, imagini, ilustrații, desene etc. și este utilizată pentru pregătirea plăcilor pentru imprimare offset. Dimensiunea maximă a imaginilor este de 754 x 635 mm și rezoluția variază între 1.200 și 3.600 dpi (dots per inch).  
**Aplicare a RGI 1 și 6**
- 9006.10** 2. **Aparat de fototrasare cu laser**, pentru crearea unei imagini latente pe film sau peliculă fotosensibilă, pornind de la imagini digitale (de exemplu, foile transparente în culori utilizate pentru a reproduce lucrări digitale în tonuri (de culoare) continue) cu ajutorul unui fascicul laser. Pentru reproducerea unei imagini, culorile primare (cyan, roșu-magenta și galben) sunt selectate inițial, apoi fiecare culoare este transformată în informație „raster” de către o mașină externă de prelucrare automată a datelor, de bază, sau de către un procesor de imagini „raster”. După ce au fost transformate în date „raster”, datele asociate fiecărei culori sunt divizate în milioane de elemente de imagine dispuse de-a lungul unei serii de linii adiacente, regulate, ce sunt expuse pe un film sau o peliculă fotografică de fasciculul laser. Procesorul informatic de imagini „raster” nu este inclus.
- 9006.59** 1. **Aparat de fototrasare cu laser**, pentru crearea pe film sau peliculă fotosensibilă, plecând de la imagini digitale, a unei imagini latente a unui circuit imprimat (care este folosit la fabricarea circuitelor imprimate) cu ajutorul unui fascicul laser. Pentru reproducerea unei imagini aceasta este transformată în date „raster”, de către o mașină de prelucrare automată a datelor sau de către un procesor informatic de imagini „raster”. După ce au fost transformate în date „raster”, datele asociate fiecărei culori sunt divizate în milioane de elemente de imagine dispuse de-a lungul unei serii de linii adiacente, regulate, ce sunt expuse pe un film sau o peliculă fotografică de fasciculul laser. Aparatul conține o tastatură, un ecran (tub catodic), un procesor informatic de imagini „raster” și un aparat de fotoreproducere.
- 9009.99** 1. **Cartușe cu sau fără cerneală**, formate dintr-un cilindru din carton, terminat la fiecare extremitate printr-un dispozitiv din material plastic, care are la una din extremități un ax ce servește la antrenarea mișcării unei sârme îndoite din metal comun, ax care este prevăzută la cealaltă extremitate cu roți dințate ce permit inversarea sensului de rotație a sârmei. Sârma, înconjurată în trei locuri cu un tub din material plastic, se rotește în interiorul cartușului pentru a preveni aglomerarea cernelii sub formă de pudră. Cartușele au o fantă longitudinală prin care cernela sub formă de pudră poate ieși sub acțiunea unui câmp electrostatic. Ele sunt concepute pentru a fi introduse în fotocopiatoare și se înlocuiesc atunci când se golesc.
- 9009.99** 2. **Cartușe cu sau fără cerneală**, formate dintr-un cilindru din carton, terminat la fiecare extremitate printr-un dispozitiv din material plastic, ce are la una din extremități o sârmă îndoită din metal comun și care servește, la cealaltă extremitate, la antrenarea mișcării de rotație a sârmei. Sârma, înconjurată în două locuri cu un tub din material plastic, se rotește în interiorul cartușului pentru a preveni aglomerarea cernelii sub formă de pudră. Cartușele au o fantă longitudinală prin care cernela sub formă de pudră poate ieși sub acțiunea unui câmp electrostatic. Ele sunt concepute pentru a fi introduse în fotocopiatoare și se înlocuiesc atunci când se golesc.
- 9011.80** 1. **Microscop optice** (alte decât cele pentru utilizări speciale):  
Având următoarele două caracteristici:  
1°) diametrul ocularului (diametrul exterior al tubului lentilei): minim 16 mm;  
2°) lungimea tubului de observație (distanța ce separă cele două planuri în care sunt fixate ocularul și obiectivul): minim 110 mm.  
*Vezi și avizul 9503.90/1.*

CUL/AZ 26-2000

9013.20/9017.10

**9013.20** 1. **Indicatoare laser portative**, prezentate sub formă de pistol sau stilou, funcționând cu propria lor sursă de energie. Acestea sunt formate dintr-o diodă laser și un microcircuit electronic, așezate într-o carcasă de cupru prevăzută cu un întrerupător. Ele funcționează cu ajutorul bateriilor și pot fi prevăzute cu un lanț fixat la un portchei cu clemă din metal. Indicatoarele laser portative emit o rază luminoasă roșie, coerentă și vizibilă a cărei lungime de undă se situează între 660 și 680 nanometri (nm). Ele pot proiecta un fascicul roșu strălucitor pe un obiect îndepărtat. Aceste dispozitive sunt utilizate adesea în învățământ sau în prezentarea desenelor pentru a atrage atenția publicului.

**Aplicare a RGI 1 și 6**

**9017.10** 1. **Sistem pentru comanda instrumentelor industriale de desen tehnic** (Sistem de Proiectare Asistată de Calculator – Computer Aided Design (CAD)) constând din următoarele componente:

1. o mașină de prelucrare automată a datelor („procesor grafic”)
2. un pupitru de proiectare interactiv împreună cu un creion electronic și un dispozitiv periferic pentru introducerea manuală a imaginilor grafice (planșetă) cu ajutorul căruia desenele sunt proiectate pe un ecran video și informația este introdusă într-un „procesor grafic” și în același timp apare pe ecran;
3. un monitor cu tastatură pentru a da comenzi „procesorului grafic”. Comenzile apar pe un ecran video.
4. un digitizor/inregistrator grafic (plotter), care desenează pe hârtie și este controlat prin semnale de la „procesorul grafic”. Acesta este utilizabil și pentru „citirea” desenelor, informațiile astfel colectate de pe desene fiind transferate în „procesorul grafic”.
5. un teleimprimator (telewriter) care este utilizat pentru a da comenzi și a primi informații de la „procesorul grafic”.

CUL/AZ 23-Februarie 1999

9018.32/9027.30

- 9018.32** 1. **Eboșe pentru ace chirurgicale** constând din tuburi de oțel inoxidabil de 44 mm lungime, cu o secțiune circulară cu diametrul exterior de 1,3 mm și cu diametrul interior de 0,9 mm. O extremitate este tăiată în plan perpendicular pe axul tubului și cealaltă este tăiată după un unghi ascuțit. Această ultimă extremitate este tăiată în două planuri care se intersectează pentru a forma un vârf ascuțit.
- 9019.10** 1. **Aparat de hidromasaj „AQUASPA”** constând din:
1. o cadă din material plastic acrilic prevăzută cu un anumit număr de tuburi ajustabile;
  2. un dispozitiv de hidromasaj care creează un efect de vârtej efervescent și conține, printre altele, o pompă pentru proiectarea jetului de apă sau a unui amestec de apă și aer sub presiune; direcția și intensitatea jetului este reglabilă, permițând masajul corpului sau a unei părți a corpului;
  3. o cutie de comandă electronică;
  4. un sistem electric de încălzire a apei;
  5. un sistem de filtrare a apei și de eliminare a spumei;
  6. un sistem de iluminat electric;
  7. un dispozitiv de securitate ce previne electrocutarea;
  8. sistem de canalizare.

**Aplicare a Notei 3 de la Capitolul 90.**

- 9019.20** 1. **Pulverizator de mână de tip „aerosol”**, utilizat fie de dentist, fie de pacientul însuși, pentru a fi pulverizat pe dinți sau pe gingii. Pulverizatorul funcționează pe bază de gaz comprimat (de exemplu CO<sub>2</sub>) conținut într-un cartuș încorporat în aparat; acțiunea substanței medicamentoase folosită și masajul rezultat prin pulverizarea acesteia asupra membranelor mucoasei, asigură igiena bucală și tratează anumite afecțiuni bucale (de exemplu parodontoza).
- 9027.30** 1. **Spectrometru de absorbție atomică**, ce constă dintr-un dispozitiv de analiză care, comandat din exterior de o mașină de prelucrare automată a datelor, măsoară spectroscopia diferitelor substanțe prin tehnica absorbției atomice. Dispozitivul de analiză utilizează radiații optice cu lungimea undei cuprinsă între 185-900 nm (UV, vizibile). Acest dispozitiv este prezentat cu o mașină de prelucrare automată a datelor și un CD-ROM (program (software) special al computerului) care sunt utilizate pentru a comanda dispozitivul de analiză și prelucrează informațiile obținute prin analiză.

Dispozitivul de analiză trebuie să fie racordat la mașina de prelucrare automată a datelor și din acel moment toate operațiile sale sunt executate în conformitate cu instrucțiunile date de mașina de prelucrare automată a datelor, de exemplu modul de măsurare, modalitatea de luare a probelor etc. Rezultatele analizei sunt comunicate mașinii de prelucrare automată a datelor care le transformă într-o spectrografie și în informații inteligibile în vederea exploatării lor (de exemplu pentru analiza cantitativă). CD-ROM-ul se clasifică separat la poziția tarifară **85.24**.

**Aplicare a Notei 4 de la Secțiunea XVI, a Notei 3 de la Capitolul 90 și a Notei 6 de la Capitolul 85.**

*Vezi și avizul de la 9027.30/2.*

CUL/AZ 23-Februarie 1999

9027.30/9029.20

- 9027.30**    **2. Spectrometru de absorbție atomică**, constând dintr-un dispozitiv de analiză sub forma unei unități autonome comandată printr-o tastatură, echipat cu un dispozitiv separat (stand-alone) de afișare cu cristale lichide, stabilește spectroscopia diferitelor substanțe prin tehnica absorbției atomice. Dispozitivul de analiză utilizează radiații optice cu lungimea de undă cuprinsă între 185-900 nm (UV, vizibile).

Dispozitivul de analiză este prezentat cu o mașină de prelucrare automată a datelor și un CD-ROM (program (software) special al computerului) care îmbunătățesc funcțiile dispozitivului de analiză. Fiind capabil să efectueze analize în mod autonom, racordarea sa la o mașină de prelucrare automată a datelor are scopul de a îmbunătăți funcțiile de comandă ale operațiilor și de a procesa rezultatele cât și de a transfera statutul de unitate autonomă comandată de la tastatură unui sistem de spectrometrie în flacără sau cuptor comandat de o mașină de prelucrare automată a datelor, oferind funcții de analiză automată a mai multor elemente. Mașina de prelucrare automată a datelor și CD-ROM-ul se clasifică separat, la subpoziția tarifară **8471.49** și respectiv la poziția tarifară **85.24**.

**Aplicare a Notei 1m de la Secțiunea XVI, a Notei 5 E de la Capitolul 84 și a Notei 6 de la Capitolul 85.**

Vezi și avizul de la 9027.30/1.

- 9027.90**    **1. Tuburi pentru accelerarea și/sau focalizarea ionilor pozitivi**, identificabile ca părți de spectometre de masă sau de spectografe de masă.

- 9029.20**    **1. Aparat blitz pentru controlul stroboscopic al reglării aprinderii** la motoarele cu combustie internă, conținând:

1. un releu ce adaptează automat aparatul la tensiunea curentului de la baterie (6 sau 12 volți);
2. un transformator ce ridică tensiunea curentului la nivelul necesar (450 volți) alimentării lampei blitz;
3. un vibrator sincron;
4. condensatoare care stochează energie electrică;

și care, conectat la un circuit electric ce alimentează bujiile motorului verificat, produce o serie de descărcări blitz sincronizate cu scânteile emise de fiecare bujie.

CUL/AZ 17-Februarie 1996

9032.89/9405.99

- 9032.89** 1. **Instalație pentru controlul hârtiei** în timpul fabricației, constând din următoarele părți principale:
1. un scanner cu un cap de măsurare ce încorporează unul sau mai mulți senzori și un microprocesor, funcțiile senzorilor fiind de a supraveghea fabricarea produsului și de a efectua diferite măsurători;
  2. o stație auxiliară de prelucrare a datelor conținând un microprocesor, și asigurând legătura între scanner și restul sistemului;
  3. o unitate centrală de prelucrare a datelor de la poziția tarifară 84.71, ca dispozitiv de control care compară valorile măsurate cu valorile programate și transmite semnale electrice dispozitivului de intervenție pentru a regla specificațiile tehnice ale hârtiei (de exemplu grosimea, umiditatea);
  4. o stație de comandă ce include un microprocesor cu dispozitiv de afișare video și tastatură;
  5. o imprimantă/plotter (trasator) de curbe incluzând de asemenea un microprocesor.

**Aplicare a Notei 3 de la Capitolul 90.**

- 9033.00** 1. **Dispozitive de ghidare cu rulmenți cu bile:**
- Care nu sunt identificabile ca utilizabile numai sau în principal cu o anumită mașină, aparat sau vehicul:
- Putând fi utilizabile în egală măsură pentru diferite instrumente și aparate de la Capitolul 90.
- Vezi și avizele Secțiunii XVI/1, 8485.90/2 și Secțiunii XVII/1.*
- 9403.10** 1. **Cutie de clasare metalică**, se așează pe podea, conține o serie de butoane de comandă pentru controlul unui dispozitiv electromecanic încorporat care aduce „tava” selectată conținând documentele de consultat, la înălțimea dorită.
- 9403.20** 1. **Elemente foi de tablă din oțel, pentru expunerea mărfurilor în magazin**, compuse dintr-un soclu prevăzut cu picioare ce se reglează prin înșurubare asigurând stabilitatea ansamblului, un panou spate (variante care se fixează pe perete) sau un panou central (variante numită „gondolă” ce constă în etajere așezate de-o parte și de alta a acestui panou) și un număr variabil de rafturi reglabile sau alte accesorii de prezentare (grătare, cutii etc.), pentru așezarea pe podea.
- 9405.99** 1. **Dispozitiv din alabastru pentru iluminat difuz**, de diferite forme și dimensiuni, în general asociate cu corpuri din metal și utilizate ca părți de aparate de iluminat sau corpuri de iluminat cum sunt lustrele, lampadarele, plafonierele, candelabrele sau lămpile care se aplică pe perete.

CUL/AZ 29-Octombrie 2001

9406.00/9602.00

- 9406.00** 1. **Siloz pentru grâne, de tipul celor pentru fermă**, constând din câteva elemente circulare, de diametre descrescătoare, din plăci de fibre lemnoase, care se asamblează unul peste celălalt și sunt menținute împreună de bare din fier; aceste silozuri nu sunt prevăzute cu dispozitive mecanice sau termice.
- 9501.00** 1. **Minivehicule** prevăzute cu o caroserie din polietilenă de înaltă densitate, fixată pe un șasiu din țevi/tuburi și echipate cu unul sau două locuri. Ele sunt propulsate mecanic de către un motor cu piston cu mișcare alternativă în patru timpi, transmisia fiind de tipul cu variație continuă. Ele sunt echipate cu frână pe osia din spate sau cu o frână hidraulică cu disc. Un lanț de transmisie antrenează una sau două roți din spatele vehiculului care poate transporta o sarcină de aproximativ 200 kg. și poate atinge o viteză maximă de aproximativ 20 km/h.
- Aceste vehicule sunt concepute pentru a fi utilizate de către copii sau tineri pentru învățarea codului rutier și la conducere, ca amuzament. Ele sunt folosite sub supraveghere în locuri special concepute pentru exersarea conducerii.
- 9503.70** 1. **Trusă de cosmetică**, constând din două flacoane ce conțin o imitație de lac de unghii, o pereche de cercei, un inel, un lanț cu medalion care se deschide și în care încapă unul din flacoanele cu lac de unghii. Ansamblul este din material plastic (cu excepția lanțului care este din metal), condiționat pentru vânzarea cu amănuntul într-o cutie de carton și este pentru amuzament.
- Aplicare a RGI 1 și 6.**
- 9503.70** 2. **Set pentru topirea și modelarea ciocolatei**, constând din matrițe, un vas pentru topit, forme alveolare, o lingură, o spatulă, o perie, o pâlnie (toate din material plastic), hârtie pergament, folie subțire de metal, două tablete de ciocolată, mici perle comestibile, un prospect cu instrucțiuni de utilizare și altul cu 5 rețete de bucătărie. Ansamblul este condiționat pentru vânzarea cu amănuntul într-o cutie de carton și este pentru amuzament.
- Aplicare a RGI 3 b) și 6.**
- 9503.90** 1. **Microscop optice** (altele decât cele pentru utilizări speciale):  
**Altele decât** acelea care au următoarele două caracteristici:
- 1) diametrul ocular (diametrul exterior al tubului lentilei): de minimum 16 mm;
  - 2) lungimea tubului de observare (distanța ce separă cele două planuri în care sunt fixate ocularul și obiectivul): de minimum 110 mm.
- Vezi și avizul 9011.80/1.*
- 9508.90** 1. **Sistem de simulare a mișcărilor asociate cu proiecția unui film, comandate de un calculator** conținând: un sistem computerizat ce comandă și controlează mișcările; o platformă pe care sunt fixate rânduri de scaune mobile, după o configurație variabilă de 8, 10 sau 12 locuri individuale pe rând; un sistem de acționare cu cilindri hidraulici ce permite mișcarea locurilor în 8 direcții diferite; filme de 70 mm; echipament de proiecție și de sunet și ecrane uriașe.
- Sistemul execută mișcările corespunzătoare acțiunii care se desfășoară în film, cu scopul de a induce spectatorilor senzația că participă activ la scenele din film. Este destinat bălciurilor, stadioanelor, expozițiilor, parcurilor de distracție etc., pentru amuzament.
- 9602.00** 1. **Articole argintate, din ceară care se prezintă sub formă de pară**. Metoda de producție constă în modelarea în formă a cerii și pulverizarea unui strat de alamă (Cu-Zn) pudră pe toată suprafața produsului. După aceea obiectul este acoperit cu un strat de argint (de aproximativ 0,184 mm grosime) prin galvanoplastie.
- Stratul subțire (0,01 mm) de aliaj de cupru este folosit numai ca strat conductibil pentru depunerea electrolitică a argintului.

CUL/AZ 24-August 1999

9603.90/9611.00

- 9603.90** 1. **Smocuri pentru suveici**, constând din fire de păr sintetice, cu 12 până la 24 mm lungime, lipite împreună la unul din capete pentru a forma un smoc; pentru căptușirea interiorului suveicilor utilizate la războaie de țesut pentru țeserea anumitor fibre textile (de exemplu iuta), cu rolul de a controla derularea firului în timpul țeserii.
- 9605.00** 1. **Seturi de toaletă** distribuite pasagerilor de companiile de transport aerian (în timpul călătoriei sau la locul de destinație pentru cei ale căror bagaje nu sunt disponibile), constând dintr-un săculeț rectangular din material textil, de aproximativ 20x12x5 cm, conținând:
- o lamă de unică întrebuințare montată pe un recipient cu spumă de ras aerosol,
  - o periuță de dinți și un tub mic cu pastă de dinți,
  - o batistă parfumată,
  - o pereche de șosete tricotate,
  - o bandă din material textil ce protejează ochii de lumină,
  - o pereche de tampoane pentru urechi.

**Aplicație a RGI 1**

- 9608.99** 1. **Bile din carbură de wolfram**, rectificat sau nu, cu diametrul de minimum 0,6 mm și de maximum 1,25 mm.
- 9611.00** 1. **Aparat manual de etichetare**, constând dintr-o cutie din tablă de oțel conținând un dispozitiv de imprimare cu tușieră, o bandă de hârtie de 2 cm lățime, acoperită pe una din fețe cu un produs adeziv, rulată pe un suport de carton, un cuțit ce taie transversal banda pentru a separa etichetele și un dispozitiv manual ce produce simultan imprimarea și tăierea benzii și fixarea fragmentului de bandă imprimată și decupată pe articolul de etichetat.
- 9611.00** 2. **Aparat manual de ștanțare**, din metale comune sau din material plastic, utilizat ca un clește pentru imprimarea în relief a etichetelor sau a plachetelor, conținând:
- 1) o magazie pentru o bandă neprelucrată din metal sau din material plastic;
  - 2) un dispozitiv de ștanțare acționat de un mâner și constând dintr-un disc mobil purtător de litere, cifre și semne pentru ștanțat; și
  - 3) o lamă din oțel ce decupează transversal banda după ce a fost ștanțată.

**EDITOR: PARLAMENTUL ROMÂNIEI — CAMERA DEPUTAȚILOR**

Regia Autonomă „Monitorul Oficial”, str. Izvor nr. 2–4, Palatul Parlamentului, sectorul 5, București, cont nr. 2511.1–12.1/ROL Banca Comercială Română — S.A. — Sucursala „Unirea” București și nr. 5069427282 Trezoreria sector 5, București (alocat numai persoanelor juridice bugetare).  
Adresa pentru publicitate: Centrul pentru relații cu publicul, București, șos. Panduri nr. 1, bloc P33, parter, sectorul 5, tel. 411.58.33 și 411.97.54, tel./fax 410.77.36.  
Tiparul : Regia Autonomă „Monitorul Oficial”, tel. 490.65.52, 335.01.11/2178 și 402.21.78, E-mail: ramomrk@bx.logicnet.ro, Internet: www.monitoruloficial.ro