



MONITORUL OFICIAL

AL

ROMÂNIEI

Anul XII — Nr. 36

PARTEA I
LEGI, DECRETE, HOTĂRÂRI ȘI ALTE ACTE

Sâmbătă, 29 ianuarie 2000

SUMAR

<u>Nr.</u>	<u>Pagina</u>	<u>Nr.</u>	<u>Pagina</u>
DECRETE			
16.		18.	
— Decret privind conferirea Ordinului național <i>Steaua României</i> în grad de Colan.....	2	— Ordonanță privind unele măsuri pentru aprobarea și implementarea Programului special de reabilitare a unor zone miniere defavorizate și a altor zone cu dezechilibre economice și sociale	12–13
ORDONANȚE ALE GUVERNULUI ROMÂNIEI			
12.		21.	
— Ordonanță pentru ratificarea Protocolului adițional suplimentar la Acordul dintre statele părți la Tratatul Atlanticului de Nord și celelalte state participante la Parteneriatul pentru Pace cu privire la statutul forțelor lor, adoptat la Bruxelles la 19 decembrie 1997.....	2	— Ordonanță privind aprobarea reglementării obligațiilor reciproce dintre România și Republica Islamică Iran, rezultate din stingerea soldului contului de cliring româno-iranian și din aplicarea clauzei valutare în baza Acordului interguvernamental româno-iranian din 14 mai 1974, conform Minutei semnate la Teheran la 22 octombrie 1999	13–14
Protocol adițional suplimentar la Acordul dintre statele părți la Tratatul Atlanticului de Nord și celelalte state participante la Parteneriatul pentru Pace cu privire la statutul forțelor lor.....	3–4	22.	
13.		— Ordonanță privind îmbunătățirea modului de funcționare a comisiilor de specialitate constituite pe lângă Ministerul Culturii.....	14
— Ordonanță pentru ratificarea celui de-al doilea Protocol adițional la Acordul privind Forța Multinațională de Pace din Europa de Sud-Est, semnat la București la 30 noiembrie 1999	4	23.	
Al doilea Protocol adițional la Acordul privind Forța Multinațională de Pace din Europa de Sud-Est.....	4–10	— Ordonanță privind plata cu prioritate a obligațiilor către regiile autonome și societățile/companiile naționale beneficiare de împrumuturi externe contractate direct de stat sau cu garanția statului.....	15–16
17.			
— Ordonanță privind stabilirea unor măsuri pentru stimularea revenirii în țară a specialiștilor tineri.....	10–11		



DECRETE

PREȘEDINTELE ROMÂNIEI

DECRET**privind conferirea Ordinului național *Steaua României*
în grad de Colan**

În temeiul art. 94 lit. a) și al art. 99 alin. (1) din Constituția României, precum și al Legii nr. 77/1999,

Președintele României d e c r e t e a z ă :

Articol unic. — Se conferă Excelenței sale domnului Petru Lucinschi, Președintele Republicii Moldova, Ordinul național *Steaua României* în grad de Colan, cu ocazia împlinirii vârstei de 60 de ani și pentru deosebita sa contribuție la dezvoltarea relațiilor de colaborare frățească între Republica Moldova și România.

PREȘEDINTELE ROMÂNIEI
EMIL CONSTANTINESCU

În temeiul art. 99 alin. (2) din
Constituția României, contrasemnăm
acest decret.

PRIM-MINISTRU
MUGUR CONSTANTIN ISĂRESCU

București, 27 ianuarie 2000.
Nr. 16.

ORDONANȚE ALE GUVERNULUI ROMÂNIEI

GUVERNUL ROMÂNIEI

ORDONANȚĂ**pentru ratificarea Protocolului adițional suplimentar la Acordul dintre statele părți
la Tratatul Atlanticului de Nord și celelalte state participante la Parteneriatul pentru Pace
cu privire la statutul forțelor lor, adoptat la Bruxelles la 19 decembrie 1997**

În temeiul prevederilor art. 107 alin. (1) și (3) din Constituția României și ale art. 1 lit. A pct. 15 din Legea nr. 206/1999 privind abilitarea Guvernului de a emite ordonanțe,

Guvernul României emite următoarea ordonanță:

Articol unic. — Se ratifică Protocolul adițional suplimentar la Acordul dintre statele părți la Tratatul Atlanticului de Nord și celelalte state participante la Parteneriatul pentru Pace cu privire la statutul forțelor lor, adoptat la Bruxelles la 19 decembrie 1997.

PRIM-MINISTRU
MUGUR CONSTANTIN ISĂRESCU

Contrasemnează:
p. Ministrul apărării naționale,
Ion Bogdan Tudoran,
secretar de stat

p. Ministru de stat, ministrul afacerilor externe,
Eugen Dijmărescu,
secretar de stat

București, 27 ianuarie 2000.
Nr. 12.



PROTOCOL ADIȚIONAL SUPLIMENTAR*)

la Acordul dintre statele părți la Tratatul Atlanticului de Nord și celelalte state participante la Parteneriatul pentru Pace cu privire la statutul forțelor lor

Luând în considerare Acordul dintre statele părți la Tratatul Atlanticului de Nord și celelalte state participante la Parteneriatul pentru Pace cu privire la statutul forțelor lor și Protocolul adițional la acest acord, semnate la Bruxelles la 19 iunie 1995,

ținând seama de necesitatea de a stabili și reglementa statutul comandamentelor militare NATO și al personalului comandamentelor de pe teritoriul statelor participante la Parteneriatul pentru Pace, pentru a facilita relația cu forțele armate ale fiecărui stat din cadrul Parteneriatului pentru Pace,

având în vedere necesitatea de a asigura un statut corespunzător pentru personalul forțelor armate ale statelor partenere atașat la sau asociat cu comandamentele militare NATO,

luând în considerare că poate fi de dorit, ținându-se seama de circumstanțele anumitor state membre NATO sau ale anumitor state partenere, să se răspundă necesităților enunțate mai sus prin intermediul prezentului protocol, părțile la prezentul protocol au convenit după cum urmează:

ARTICOLUL I

Potrivit scopurilor prezentului protocol:

1. prin *Protocolul de la Paris* se înțelege Protocolul privind Statutul Comandamentelor Militare Internaționale înființate în temeiul Tratatului Atlanticului de Nord, semnat la Paris la 28 august 1952;

a) expresia *Acordul*, de fiecare dată când apare în Protocolul de la Paris, desemnează Acordul dintre statele părți la Tratatul Atlanticului de Nord cu privire la statutul forțelor lor, pus în aplicare prin Acordul dintre statele părți la Tratatul Atlanticului de Nord și celelalte state participante la Parteneriatul pentru Pace cu privire la statutul forțelor lor, încheiat la Bruxelles la 19 iunie 1995;

b) expresiile *forță* și *componentă civilă*, de fiecare dată când apar în Protocolul de la Paris, au sensurile definite în art. 3 din Protocolul de la Paris și vor include, de asemenea, persoanele atașate sau asociate comandamentelor militare NATO din celelalte state părți la prezentul protocol, participante la Parteneriatul pentru Pace;

c) expresia *dependent*, de fiecare dată când apare în Protocolul de la Paris, desemnează soțul unui membru al unei forțe sau al unei componente civile, astfel cum a fost definit la lit. b) din prezentul articol, sau copiii care depind de acest membru;

2. prin *PfP SOFA*, de fiecare dată când această expresie apare în prezentul protocol, se înțelege Acordul între statele părți la Tratatul Atlanticului de Nord și celelalte state participante la Parteneriatul pentru Pace cu privire la statutul forțelor lor, încheiat la Bruxelles la 19 iunie 1995;

3. prin *NATO* se înțelege Organizația Tratatului Atlanticului de Nord;

4. prin *comandamente militare NATO* se înțelege comandamentele aliate și alte comandamente sau organizații militare internaționale prevăzute la art. 1 și la art. 14 din Protocolul de la Paris.

ARTICOLUL II

Sub rezerva drepturilor statelor care sunt membre NATO sau participante la Parteneriatul pentru Pace, dar care nu sunt părți la prezentul protocol, părțile la prezentul protocol

vor aplica prevederile identic cu cele stabilite în Protocolul de la Paris, exceptând modificările aduse prin prezentul protocol, în ceea ce privește activitățile comandamentelor militare NATO și personalul militar și civil al acestora, desfășurate pe teritoriul unui stat parte la prezentul protocol.

ARTICOLUL III

1. În completarea domeniului la care se aplică Protocolul de la Paris, prezentul protocol se va aplica pentru teritoriul tuturor statelor părți ale prezentului protocol, conform art. II paragraful 1 din PfP SOFA.

2. În sensul prezentului protocol, referirile din Protocolul de la Paris la zona Tratatului Atlanticului de Nord vor fi considerate ca incluzând, de asemenea, teritoriile care sunt precizate în paragraful 1 din prezentul articol.

ARTICOLUL IV

În scopul aplicării prezentului protocol statelor partenere, prevederile Protocolului de la Paris care dispun că diferențele vor fi supuse Consiliului Nord-Atlantic vor fi interpretate în sensul ca părțile în cauză să negocieze între ele, fără a recurge la orice altă jurisdicție din afară.

ARTICOLUL V

1. Prezentul protocol va fi deschis spre semnare oricărui stat care este semnatar al PfP SOFA.

2. Prezentul protocol va constitui obiectul ratificării, acceptării sau aprobării. Instrumentele de ratificare, de acceptare sau de aprobare vor fi depuse la Guvernul Statelor Unite ale Americii, care va notifica tuturor statelor semnatare despre fiecare astfel de depozit.

3. De îndată ce două sau mai multe state semnatare și-au depus instrumentele de ratificare, acceptare sau aprobare, prezentul protocol va intra în vigoare în ceea ce privește acele state. El va intra în vigoare, în ceea ce privește fiecare alt stat semnatar, la data depunerii instrumentului său de ratificare, de acceptare sau aprobare.

*) Traducere.

ARTICOLUL VI

Prezentul protocol poate fi denunțat de orice parte la prezentul protocol, printr-o notificare scrisă a denunțării adresată Guvernului Statelor Unite ale Americii, care va informa toate statele semnatare despre fiecare astfel de notificare. Denunțarea își va produce efectele la un an după primirea notificării de către Guvernul Statelor Unite ale Americii. După expirarea acestei perioade de un an, prezentul protocol va înceta să mai fie în vigoare în ceea ce privește partea care l-a denunțat, cu excepția regle-

mentării diferendelor ivite înaintea datei la care denunțarea își va produce efectele, dar va continua să fie în vigoare pentru celelalte părți.

Ca urmare, subsemnații, fiind pe deplin autorizați, au semnat acest protocol.

Adoptat la Bruxelles la 19 decembrie 1997, în limbile engleză și franceză, ambele texte fiind egal autentice, într-un singur exemplar original, care va fi depus la Arhivele Guvernului Statelor Unite ale Americii. Guvernul Statelor Unite ale Americii va transmite copii autentificate tuturor statelor semnatare.

GUVERNUL ROMÂNIEI

ORDONANȚĂ

pentru ratificarea celui de-al doilea Protocol adițional la Acordul privind Forța Multinațională de Pace din Europa de Sud-Est, semnat la București la 30 noiembrie 1999

În temeiul prevederilor art. 107 alin. (1) și (3) din Constituția României și ale art. 1 lit. A pct. 14 din Legea nr. 206/1999 privind abilitarea Guvernului de a emite ordonanțe,

Guvernul României emite următoarea ordonanță:

Articol unic. — Se ratifică al doilea Protocol Pace din Europa de Sud-Est, semnat la București la adițional la Acordul privind Forța Multinațională de 30 noiembrie 1999.

PRIM-MINISTRU

MUGUR CONSTANTIN ISĂRESCU

Contrasemnează:

p. Ministrul apărării naționale,
Ion Bogdan Tudoran,
secretar de stat

p. Ministru de stat, ministrul afacerilor externe,
Eugen Dijmărescu,
secretar de stat

București, 27 ianuarie 2000.
Nr. 13.

AL DOILEA PROTOCOL ADIȚIONAL*)

la Acordul privind Forța Multinațională de Pace din Europa de Sud-Est

Statele părți la Acordul privind Forța Multinațională de Pace din Europa de Sud-Est, semnat la Skopje la 26 septembrie 1998, astfel cum a fost suplimentat și amendat prin primul Protocol adițional la acesta, semnat la Atena la 12 ianuarie 1999,

reafirmând angajamentul lor la scopurile și principiile stabilite în cele două documente internaționale mai sus menționate,

dorind să dezvolte în continuare cooperarea dintre ele și să întărească capacitățile lor de intervenție pentru ajutor de urgență și umanitar,

dorind să stabilească prevederile și amendamentele necesare la acordul mai sus menționat,

au convenit următoarele:

ARTICOLUL 1

Părțile stabilesc înființarea unei Forțe Speciale de Geniu (Engineer Task Force — ETF) potrivit prevederilor următoarelor articole:

*) Traducere.

ARTICOLUL 2

1. În plus față de organizarea și responsabilitățile existente ale SEEBRIG, o Forță Specială de Geniu compusă din unități asigurate de părți, de la caz la caz, din cele

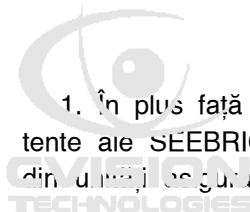

arătate în anexa A la acest protocol va fi formată și va fi sub comanda și controlul SEEBRIG, potrivit prevederilor art. 5 din protocol.

2. Scopul formării acestei Forțe Speciale de Geniu este de a asigura părțile cu capacități de intervenție umanitară și pentru ajutor de urgență.

3. Această inițiativă va fi orientată către o asistență civilă de mică amploare în interesul părților.

ARTICOLUL 3

1. Forța Specială de Geniu va asigura sprijinul imediat al populației locale fie singură, fie împreună cu alte organisme internaționale corespunzătoare.

2. Forța Specială de Geniu va desfășura, pe baza deciziilor naționale, proiecte de cooperare de mică amploare în următoarele domenii:

- a) construcții și reparații limitate de drumuri;
- b) construcții și reparații limitate de poduri;
- c) reparații limitate de căi ferate;
- d) alunecări de pământ;
- e) drenaje;
- f) deminări limitate și neutralizarea munițiilor neexplozate;
- g) alte domenii funcționale ce vor fi convenite.

ARTICOLUL 4

Părțile contribuții vor pune la dispoziție Forței Speciale de Geniu unitățile de geniu, pe baza misiunilor și a deciziilor naționale. Forța Specială de Geniu va fi o forță „la ordin”.

ARTICOLUL 5

Pentru implementarea inițiativei mai sus menționate au fost convenite următoarele faze:

1. Faza I (inițială):

a) Comanda și controlul vor fi asigurate de COMSEEBRIG (comandantul brigăzii).

b) Pe timpul operațiunilor noncriză 2 ofițeri vor întări Celula de geniu SEEBRIG (CG-7) existentă pentru a asigura funcțiile de planificare necesare.

c) Pe timpul operațiunilor de criză va fi înființată Celula de criză de geniu, condusă de un ofițer de geniu (OF-5/Lt.-col.) ce va fi asigurat de țara căreia îi aparține COMSEEBRIG.

d) Fiecare parte care participă la operațiunile de criză va asigura un ofițer de geniu la Celula de criză de geniu. Atunci când este posibil părțile care participă în operațiunile de criză vor transfera reprezentanții lor de la Celula de geniu (CG-7) la Celula de criză de geniu.

2. Faza a II-a:

Pe baza experienței acumulate pe timpul fazei I, părțile pot lua în discuție fezabilitatea unei înțelegeri alternative pentru comanda și controlul Forței Speciale de Geniu sub

Ilir Bocka,
adjunctul ministrului apărării

Gueorgui Ananiev,
ministrul apărării

Nikola Kljusev,
ministrul apărării

Apostolos Tsohatzopoulos,
ministrul apărării naționale

Comitetul Director Politico-Militar (PMSC) al Forței Multinaționale de Pace din Europa de Sud-Est (MPFSEE), în paralel cu SEEBRIG.

ARTICOLUL 6

Părțile convin cu privire la constituirea unei Rețele de informații de criză (Crisis Information Network — CIN), inițial bazată pe Sistemul de Management al Informațiilor din cadrul Parteneriatului pentru Pace (PIMS-Partnership Information Management System), în vederea asigurării Forței Speciale de Geniu. COMSEEBRIG și părțile sunt invitate să angajeze CIN la maximum, în măsura în care este fezabil și practic.

ARTICOLUL 7

1. În situație de criză președintele Comitetului Director Politico-Militar (PMSC), pe baza propunerii oricăreia dintre părți ori din proprie inițiativă, convoacă comitetul pentru a discuta situația și a formula propuneri în vederea aprobării lor de către miniștri, ulterior asigurând COMSEEBRIG directivele necesare.

2. CIN se intenționează a fi folosit ca sursă de informații principală, precum și ca linie de comunicație între Comitetul Director Politico-Militar, COMSEEBRIG și părți.

ARTICOLUL 8

1. Cu excepția celor convenite altfel de către părți, numai acele părți care participă la diverse proiecte sau în operațiuni de criză sunt responsabile de asigurarea fondurilor. În plus, Comitetul Director Politico-Militar al MPFSEE va căuta surse alternative de finanțare, cum ar fi Uniunea Europeană, Banca Mondială sau NATO.

2. Proiectele pot fi desfășurate și ca exerciții multilaterale.

ARTICOLUL 9

Apendicele 1, 2 și 3 din anexa A și apendicele 2 și 4 (pagina 4—4) din anexa C la acordul mai sus menționat sunt înlocuite de apendicele din anexa B la acest protocol.

ARTICOLUL 10

Acest protocol constituie parte integrantă a Acordului privind Forța Multinațională de Pace din Europa de Sud-Est, semnat la Skopje la 26 septembrie 1998, astfel cum a fost suplimentat și amendat prin protocolul adițional la acesta, semnat la Atena la 12 ianuarie 1999.

Acest protocol va intra în vigoare după ce toate părțile vor notifica depozitarului îndeplinirea procedurilor lor interne legale.

Semnat la București la 30 noiembrie 1999, în 7 exemplare originale în limba engleză.

În numele statelor părți la acord,

Carlo Scognamiglio,
ministrul apărării

Victor Babiuc,
ministrul apărării naționale

Sabahattin Cakmakoglu,
ministrul apărării



ANEXA A**Contribuții naționale**

- Națiunea nr. 1: o companie de geniu
 Națiunea nr. 2: o companie de geniu
 Națiunea nr. 3: o companie de geniu
 Națiunea nr. 4: un regiment cadru de geniu (de la o companie la regiment)
 Națiunea nr. 5: un pluton de geniu
 Națiunea nr. 6: o companie de geniu
 Națiunea nr. 7: o companie de geniu pentru construcții.

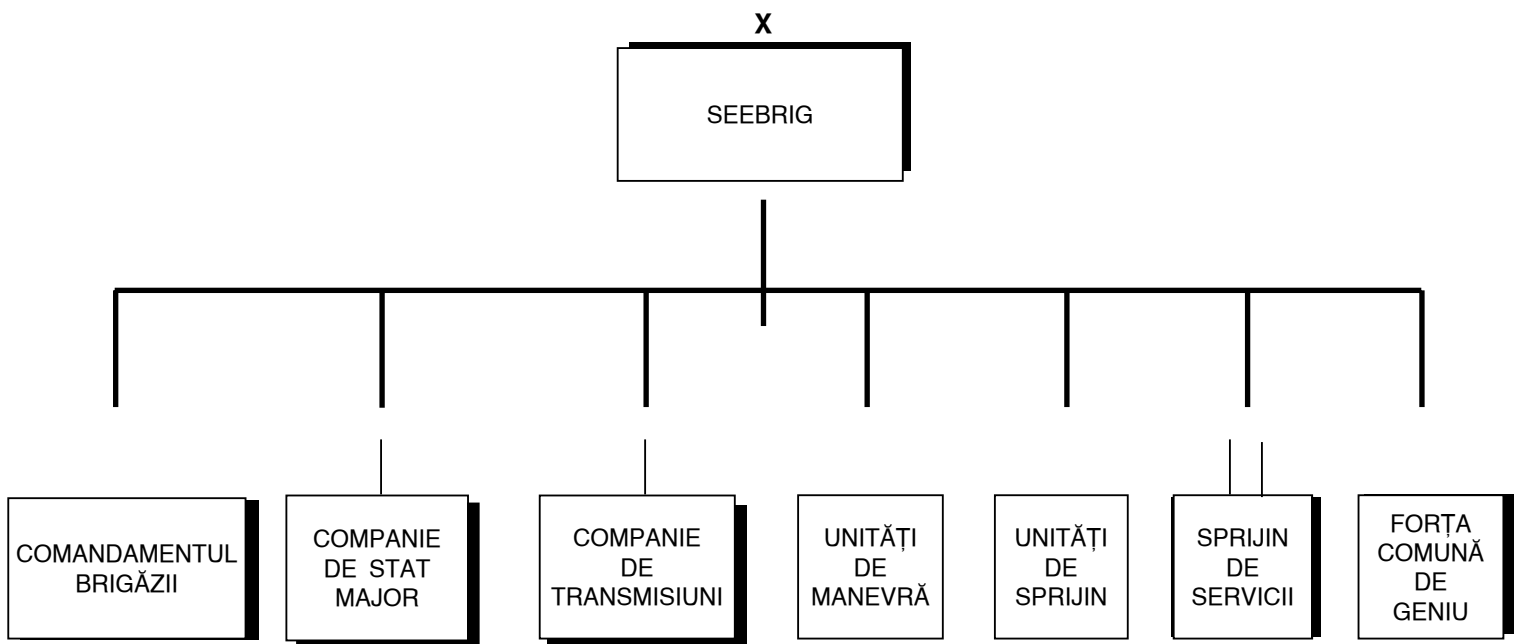
ANEXA B**AMENDAMENTE LA ACORDUL MPFSEE**ANEXA A APENDICE-1**STRUCTURA GENERALĂ A FORȚEI ÎN CADRUL SEEBRIG**

MULTINAȚIONALĂ

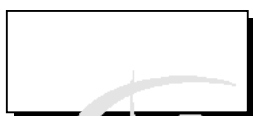

NAȚIUNEA GAZDĂ

ANEXA A APENDICE-2

CONTRIBUTIA CU TRUPE ALE STATELOR PARTICIPANTE

	COMPANIE DIN CDM, BRIGAZII	COMPANIE TRANSMISIUNI	UNITATI DE MANEVRA	UNITATI DE SPRIJIN DE LUTA	BATALION DE ASIGURARE SI SPRIJIN	UNITATI ETF
1						
2			 CDM		Asig si Spr. (-) 	
3			 CDM		Asig. si Spr. (-) 	
4			 CDM (-) P. SPRJIN P. TRS P. SANIT P. LOG P. GENIU		FUNCTIE DE SITUATIE	
5						
6		 TRS	 SPRIJIN PLCC PLAV PL TRS PL LANGARE	 CC NBC GENIU	SALU 	
7			 CDM TRANSMISIUNART P. TRS P. SANITAR P. LOGISTIC P. LANGARE	 	Asig si Spr. (-) 	

1 Companie infanterie
 12 Companii infanterie mecanizata
 * de la o companie la un regiment-cadru
 Indiferent de pozitia comandamentului brigazii 2-1

ANEXA A APENDICE-3

SEEBRIG

X
BRIGADA DIN
S-E EUROPEI
MN

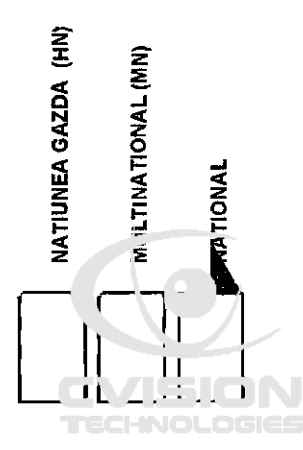
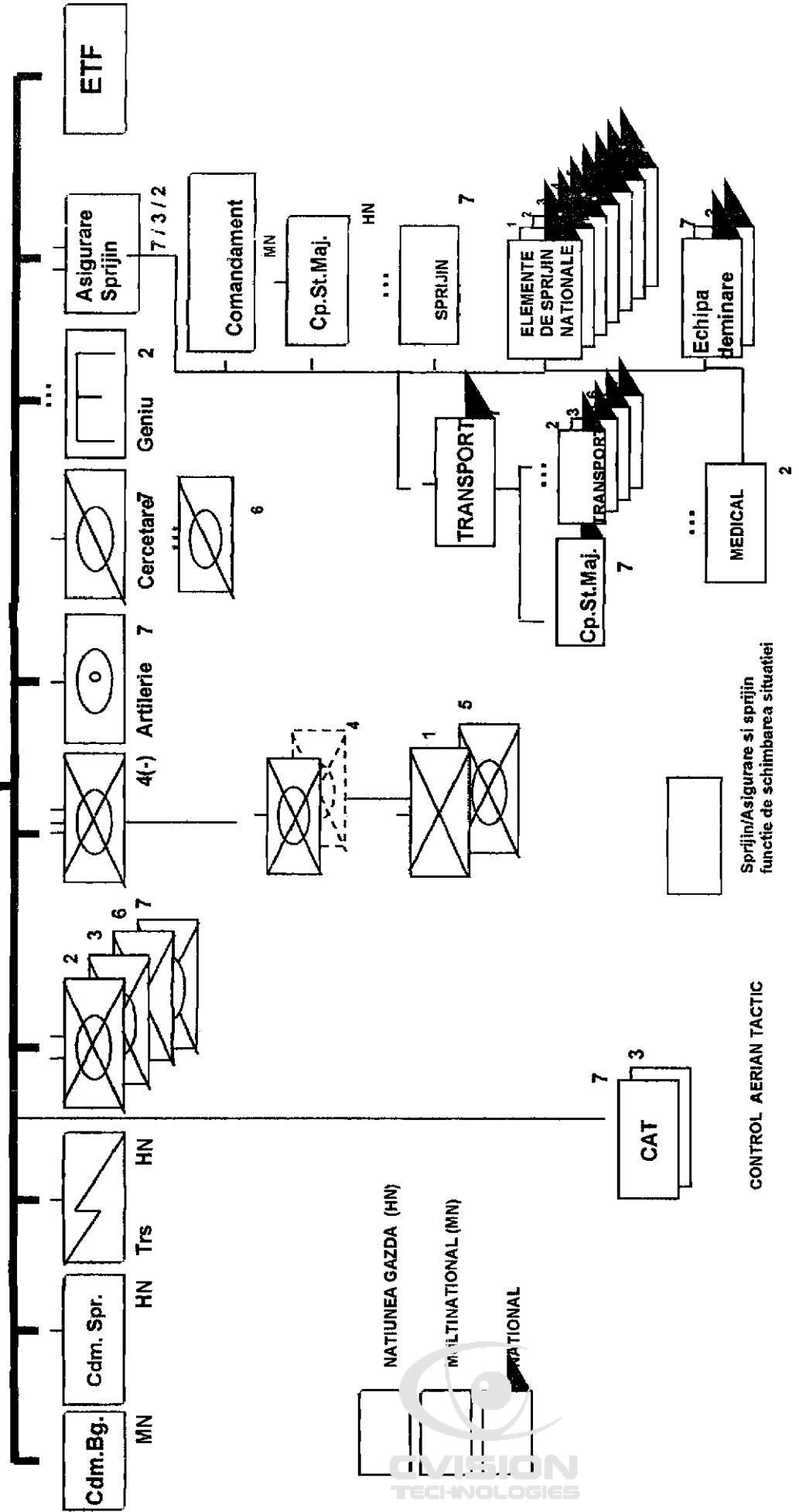

ANEXA C APENDICE-2

**STRUCTURA COMANDAMENTULUI SEEBRIG /
NUCLEUL PERMANENT DE STAT MAJOR**

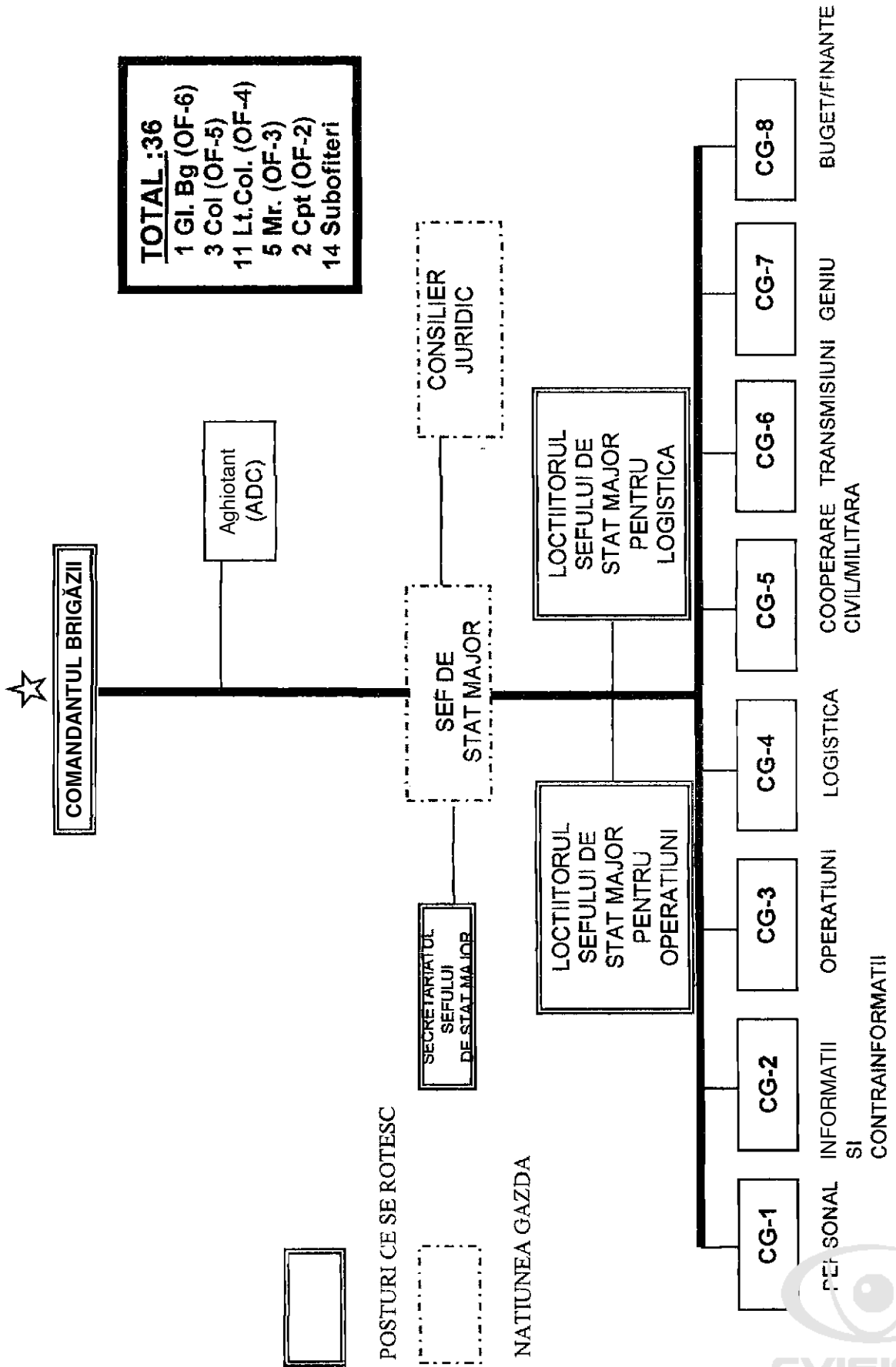

Biroul șefului genului CG-7

Element de comandă nr.	Pe nr. 0	Titlul funcției	Gradul	Studii	Sursa	Observații
CECG701	PECG701	Șef CG-7	OF-4	A	1/5	Ofițer cu planificarea genului
CECG703	PECG703	Ofițer geniu	OF-3	A	3	
CECG704	PECG704	Ofițer geniu	OF-2	A	TBD	
CECG706	PECG702	Funcționar/șofer	OR-4	A	1/5	

Biroul șefului buget-finanțe CG-8

Element de comandă nr.	Pe nr. 0	Titlul funcției	Gradul	Studii	Sursa	Observații
CECG801	PECG801	Șef CG-8	OF-4	A		Manager fond
CECG806	PECG802	Funcționar/șofer	OR-4	A		

TOTAL: 36

1 Gl. bg. (OF-6) (Referire la tabela de rotație convenită)
 3 Col. (OF-5) (Referire la tabela de rotație convenită)
 11 Lt.-col. (OF-4)
 5 Mr. (OF-3)
 2 Cpt. (OF-2)
 14 Subofițeri

NOTĂ:

1. Se referă la localizarea Comandamentului Forței Multinaționale de Pace din Europa de Sud-Est și la tabelul cu rotirea posturilor-cheie pentru încadrarea acestora.

2. Atunci când Turcia este națiune gazdă, funcția de secretar al șefului de stat major va fi încadrată de Grecia; funcția de șef G2, precum și cea de șofer vor fi încadrate de Turcia.

3. Acest post va fi încadrat de Bulgaria pentru primii 4 ani; după primii 4 ani, acest post va fi încadrat în permanență de România.

GUVERNUL ROMÂNIEI**ORDONANȚĂ****privind stabilirea unor măsuri pentru stimularea revenirii în țară a specialiștilor tineri**

În temeiul prevederilor art. 107 alin. (1) și (3) din Constituția României și ale art. 1 lit. J pct. 1 din Legea nr. 206/1999 privind abilitarea Guvernului de a emite ordonanțe,

Guvernul României emite următoarea ordonanță:

Art. 1. — Pentru a sprijini relansarea cercetării științifice universitare și formarea noilor generații de universitari, prin revenirea în țară a specialiștilor tineri care studiază sau au

absolvit studii în străinătate, Ministerul Educației Naționale aprobă, la propunerea Senatului Universității și cu avizul Consiliului Național al Cercetării Științifice din Învățământul

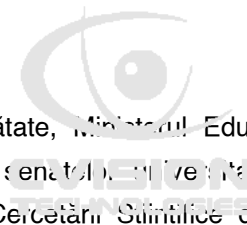

Superior — CNCSIS, înființarea de centre de cercetare pentru programe majore, denumite în continuare *centre de excelență*, și de școli de studii postuniversitare, în cadrul universităților acreditate.

Art. 2. — Centrele de excelență sunt structuri formate din cadre didactice și/sau din cercetători reuniți în jurul unei/unor personalități științifice recunoscute pe plan internațional, în scopul de a dezvolta cercetarea științifică fundamentală și aplicativă în domenii de vârf ale cunoașterii.

Art. 3. — Școlile de studii postuniversitare sunt organizate în scopul de a dezvolta cercetarea interdisciplinară, studiile postuniversitare de masterat, elaborarea lucrărilor de doctorat, precum și efectuarea de stagii de cercetare postdoctorale.

Art. 4. — În centrele de excelență și în școlile de studii postuniversitare își desfășoară activitatea cadre didactice recunoscute pe plan național și internațional pentru valoarea științifică a lucrărilor lor, alături de asistenți universitari, lectori universitari, tineri cercetători care își realizează lucrările de cercetare pentru pregătirea tezei de doctorat sau își continuă activitatea de cercetare după susținerea publică a acesteia.

Art. 5. — Organizarea și funcționarea structurilor prevăzute la art. 1 și 2, precum și atribuțiile acestora se vor stabili prin hotărâre a Guvernului.

Art. 6. — (1) Finanțarea centrelor de excelență se face din veniturile obținute din activitatea de cercetare realizată pe bază de granturi de cercetare obținute în cadrul concursurilor de proiecte organizate de diverse foruri și organizații din țară sau din străinătate, din veniturile obținute din executarea contractelor de cercetare, precum și din valorificarea drepturilor de proprietate intelectuală și/sau industrială asupra rezultatelor cercetării, din donații și sponsorizări realizate în condițiile legii.

(2) Universitățile acreditate pot sprijini activitatea propriilor centre de excelență folosind în exclusivitate fonduri

mobilizate din alte surse decât din alocații de la bugetul de stat.

Art. 7. — Finanțarea școlilor de studii postuniversitare se realizează după cum urmează:

a) cercetarea științifică, inclusiv stagiile postdoctorale se finanțează pe bază de granturi, contracte și/sau sponsorizări obținute în condițiile legii;

b) studiile doctorale ale cetățenilor români se finanțează în condițiile Legii învățământului nr. 84/1995, republicată, iar studiile doctorale ale cetățenilor străini se acoperă din taxe, conform legii.

Art. 8. — Angajarea și salarizarea personalului de cercetare pentru centrele de excelență și școlile de studii postuniversitare se fac în condițiile legii.

Art. 9. — (1) Pentru a facilita achiziționarea pentru uz personal de echipament de cercetare, expertiză și tehnică de calcul, absolvenții instituțiilor de învățământ superior din țară sau cu diplomă echivalentă obținută în străinătate și recunoscută de Centrul Național pentru Recunoașterea și Echivalarea Diplomelor — C.N.R.E.D., din cadrul Ministerului Educației Naționale, beneficiază de prevederile Ordonanței Guvernului nr. 105/1998 privind acordarea de credite bancare pentru studenții din instituțiile de învățământ superior de stat și particular, acreditate, aprobată și modificată prin Legea nr. 193/1999, dacă îndeplinesc, cumulativ, următoarele condiții:

a) sunt în vârstă de până la 30 de ani;

b) sunt titularii unui contract de muncă pe perioadă nedeterminată, semnat cu o instituție de învățământ superior acreditată;

c) prezintă garanțiile materiale cerute de banca ce acordă creditul sau care garantează prin giranți.

(2) Rambursarea creditului prevăzut la alin. (1) se face cu respectarea prevederilor art. 6 alin. (1), (2) și (4) din Ordonanța Guvernului nr. 105/1998.

(3) Dobânda aferentă creditului se plătește începând cu a 91-a zi de la acordarea acestuia.

PRIM-MINISTRU

MUGUR CONSTANTIN ISĂRESCU

Contrasemnează:

p. Ministrul educației naționale,

Jozsef Kötő,

secretar de stat

Ministrul muncii și protecției sociale,

Smaranda Dobrescu

Ministrul finanțelor,

Decișal Traian Remeș

București, 27 ianuarie 2000.

Nr. 17.



GUVERNUL ROMÂNIEI

ORDONANȚĂ
privind unele măsuri pentru aprobarea și implementarea Programului special
de reabilitare a unor zone miniere defavorizate și a altor zone
cu dezechilibre economice și sociale

În temeiul prevederilor art. 107 alin. (1) și (3) din Constituția României și ale art. 1 lit. C pct. 8 din Legea nr. 206/1999 privind abilitarea Guvernului de a emite ordonanțe,

Guvernul României emite următoarea ordonanță:

Art. 1. — (1) Se aprobă Programul special de reabilitare a unor zone miniere defavorizate și a altor zone cu dezechilibre economice și sociale, denumit în continuare *program special*, prevăzut în anexa care face parte integrantă din prezenta ordonanță.

(2) Realizarea obiectivelor programului special prevăzut la alin. (1) constituie circumstanță pentru utilizarea achiziției dintr-o singură sursă, potrivit art. 16 lit. j) din Ordonanța Guvernului nr. 12/1993 privind achizițiile publice, republicată, cu modificările și completările ulterioare.

Art. 2. — (1) Ministerul Industriei și Comerțului și Agenția Națională pentru Dezvoltarea și Implementarea Programelor de Reconstrucție a Zonelor Miniere vor încheia contracte de execuție a lucrărilor prevăzute în anexă cu Societatea Comercială „Eurofinances” — S.A. Vulcan, în regim de achiziție dintr-o singură sursă, în termen de 15 zile de la data intrării în vigoare a prezentei ordonanțe.

(2) Implementarea programului special se va realiza, în etape, de Societatea Comercială „Eurofinances” — S.A. Vulcan, singură ori în asociere cu alte persoane juridice române sau străine.

(3) Ministerul Industriei și Comerțului și Agenția Națională pentru Dezvoltarea și Implementarea Programelor de Reconstrucție a Zonelor Miniere vor înainta spre aprobare Guvernului studiile de fezabilitate elaborate de Societatea Comercială „Eurofinances” — S.A. Vulcan privind implementarea programului special. Pentru prima etapă studiul de fezabilitate privind implementarea programului special va fi înaintat spre aprobare în termen de 60 de zile de la data intrării în vigoare a prezentei ordonanțe.

(4) Studiul de fezabilitate cuprinde și aria geografică strict delimitată în care se va implementa programul special.

Art. 3. — Termenul de realizare a programului special, eșalonat pe etape, nu va putea depăși 25 de ani de la data intrării în vigoare a prezentei ordonanțe.

Art. 4. — Monitorizarea implementării programului special se realizează de Ministerul Industriei și Comerțului și de Agenția Națională pentru Dezvoltarea și Implementarea Programelor de Reconstrucție a Zonelor Miniere, conform metodologiei aprobate prin ordin comun al conducătorilor acestor instituții, în termen de 30 de zile de la data intrării în vigoare a prezentei ordonanțe.

Art. 5. — Sursele de finanțare a programului special se constituie, după caz, din:

a) sume de la bugetul de stat prin bugetul Agenției Naționale pentru Dezvoltarea și Implementarea Programelor de Reconstrucție a Zonelor Miniere, în limita sumelor prevăzute anual cu această destinație;

b) sume din Fondul național de dezvoltare regională, în condițiile Legii nr. 151/1998 privind dezvoltarea regională în România;

c) resurse ale persoanelor juridice prevăzute la art. 2, după cum urmează:

— echipamente, materiale, servicii și altele asemenea;

— disponibilități financiare;

d) ajutoare financiare nerambursabile;

e) credite interne sau externe;

f) alte surse atrase.

Art. 6. — Facilitățile prevăzute de Ordonanța de urgență a Guvernului nr. 24/1998 privind regimul zonelor defavorizate, republicată, se aplică în cazul lucrărilor executate pe baza programului special pe întreaga durată de implementare a acestuia, sub rezerva reglementărilor fiscale și a altor dispoziții legale ulterioare mai favorabile.

PRIM-MINISTRU
MUGUR CONSTANTIN ISĂRESCU

Contrasemnează:

Ministrul industriei și comerțului,

Radu Berceanu

Președintele Agenției Naționale pentru Dezvoltarea
și Implementarea Programelor de Reconstrucție
a Zonelor Miniere,

Petroniu Văsii

p. Ministrul apelor,
pădurilor și protecției mediului,

Anton Vlad,

secretar de stat

Ministrul finanțelor,

Decebal Traian Remeș



PROGRAMUL SPECIAL**de reabilitare a unor zone miniere defavorizate și a altor zone cu dezechilibre economice și sociale**

Programul special are drept scop revitalizarea unor zone monoindustriale cu rata șomajului ridicată, prin promovarea unui parteneriat activ între reprezentanții autorităților administrației publice centrale și locale, agenților economici cu capital de stat și privat, sindicatelor, organizațiilor neguvernamentale, agențiilor regionale de dezvoltare, precum și ai altor persoane juridice române sau străine.

1. Obiectivele programului

Lucrările ce se vor executa în cadrul programului special au în vedere realizarea următoarelor obiective:

a) exploatarea și re tehnologizarea unor hidrocentrale în funcțiune din bazinele hidrografice ale râurilor Jiu, Gilort, Olt și ale afluenților acestora, precum și realizarea în aceleași bazine hidrografice a unor hidrocentrale noi;

b) finalizarea construcției unor hidrocentrale neterminate din bazinele hidrografice menționate la lit. a), punerea în funcțiune și exploatarea acestora;

c) regularizarea albiilor râurilor Jiu, Gilort, Olt și ale afluenților acestora și realizarea de bazine piscicole, de platforme pentru organizarea de activități industriale, turistice și pentru locuit;

d) ecologizarea terenurilor afectate de sectorul minier, construirea de drumuri, realizarea de alimentări cu apă, canalizări și stații de epurare a apelor uzate;

e) reconversia forței de muncă disponibilizate, existentă în zonele de implementare a programului special.

2. Implementarea programului

Programul special se va implementa în zonele miniere defavorizate și în zonele cu dezechilibre economico-sociale din județele Hunedoara, Gorj și Vâlcea.

Implementarea programului special se face de către Societatea Comercială „Eurofinances” — S.A. Vulcan, în asociere cu Compania Națională de Electricitate — S.A., Societatea Comercială U.C.M. Reșița — S.A., Compania Națională „Apele Române” — S.A., precum și cu alte persoane juridice române sau străine.

Forța de muncă necesară în vederea derulării programului special va fi asigurată, în principal, din următoarele surse:

— forța de muncă neocupată existentă în aria geografică de implementare a programului special;

— preluarea personalului specializat al Companiei Naționale de Electricitate — S.A. de la obiectivele hidro-tehnice menționate la pct. 1 lit. a);

— specialiști în domeniu.

3. Raportarea, monitorizarea și evaluarea programului special

Societatea Comercială „Eurofinances” — S.A. Vulcan va face raportări tehnico-financiare semestriale sau ori de câte ori se solicită aceasta la Ministerul Industriei și Comerțului și la Agenția Națională pentru Dezvoltarea și Implementarea Programelor de Reconstrucție a Zonelor Miniere care va asigura monitorizarea fiecărei etape de implementare a programului.

La sfârșitul fiecărei etape de implementare a programului special, Ministerul Industriei și Comerțului și Agenția Națională pentru Dezvoltarea și Implementarea Programelor de Reconstrucție a Zonelor Miniere vor efectua o evaluare, selectând în acest scop un agent economic specializat în domeniu, care va întocmi un raport de evaluare și va indica soluții în cazul în care se constată abateri de la programul special inițial.

Cheltuielile privind evaluarea vor fi suportate de Societatea Comercială „Eurofinances” — S.A. Vulcan.

GUVERNUL ROMÂNIEI**ORDONANȚĂ**

privind aprobarea reglementării obligațiilor reciproce dintre România și Republica Islamică Iran, rezultate din stingerea soldului contului de cliring româno-iranian și din aplicarea clauzei valutare în baza Acordului interguvernamental româno-iranian din 14 mai 1974, conform Minutei semnate la Teheran la 22 octombrie 1999

În temeiul prevederilor art. 107 alin. (1) și (3) din Constituția României și ale art. 1 lit. A pct. 10 din Legea nr. 206/1999 privind abilitarea Guvernului de a emite ordonanțe,

Guvernul României emite următoarea ordonanță:

Art. 1. — Se aprobă reglementarea obligațiilor reciproce dintre România și Republica Islamică Iran, rezultate din stingerea soldului contului de cliring româno-iranian și din

aplicarea clauzei valutare în baza Acordului interguvernamental româno-iranian din 14 mai 1974, conform Minutei*) semnate la Teheran la 22 octombrie 1999.

*) Minuta se transmite Ministerului Finanțelor.

Art. 2. — Influențele financiare nefavorabile rezultate din aplicarea clauzei valutare se suportă din contul curent pentru operațiuni de cliring al trezoreriei statului.

Art. 3. — Ministerul Finanțelor este autorizat să aducă la îndeplinire prevederile minutei menționate la art. 1.

PRIM-MINISTRU
MUGUR CONSTANTIN ISĂRESCU

Contrasemnează:

Ministrul finanțelor,
Decebal Traian Remeș

p. Ministru de stat,
ministrul afacerilor externe,
Eugen Dijmărescu,
secretar de stat

Ministrul industriei și comerțului,
Radu Berceanu

București, 27 ianuarie 2000.
Nr. 21.

GUVERNUL ROMÂNIEI

ORDONANȚĂ
privind îmbunătățirea modului de funcționare a comisiilor de specialitate
constituite pe lângă Ministerul Culturii

În temeiul prevederilor art. 107 din Constituția României și ale art. 1 lit. K pct. 5 din Legea nr. 206/1999 privind abilitarea Guvernului de a emite ordonanțe,

Guvernul României emite următoarea ordonanță:

Art. 1. — (1) Membrii comisiilor de specialitate constituite pe lângă Ministerul Culturii au calitatea de colaborator și își vor desfășura activitatea prin încheierea unor convenții civile, în condițiile legii.

(2) Convențiile civile prevăzute la alin. (1) se încheie pe durata pentru care membrii sunt numiți în comisiile de specialitate, dar nu mai mult de un an, cu posibilitatea prelungirii acestora după expirarea acestui termen de un an, și vor fi înregistrate la inspectoratul teritorial de muncă în termen de 20 de zile de la data încheierii.

Art. 2. — Indemnizația lunară convenită fiecărui membru al comisiilor de specialitate, indiferent de numărul ședințelor, nu poate depăși 15% din indemnizația corespunzătoare funcției de secretar de stat.

Art. 3. — Membrii comisiilor prevăzute la art. 1 alin. (1), care își desfășoară activitatea în alte localități decât cea de domiciliu, beneficiază, de asemenea, de decontarea cheltuielilor de transport și cazare, în condițiile stabilite pentru salariații instituțiilor publice, în măsura în care, prin convenția civilă încheiată, se prevede acest lucru.

PRIM-MINISTRU
MUGUR CONSTANTIN ISĂRESCU

Contrasemnează:

Ministrul culturii,
Ion Caramitru

Ministrul finanțelor,
Decebal Traian Remeș

Ministrul muncii și protecției sociale,
Smaranda Dobrescu

București, 27 ianuarie 2000.
Nr. 22.



GUVERNUL ROMÂNIEI

ORDONANȚĂ

privind plata cu prioritate a obligațiilor către regiile autonome și societățile/companiile naționale beneficiare de împrumuturi externe contractate direct de stat sau cu garanția statului

În temeiul prevederilor art. 107 alin. (1) și (3) din Constituția României și ale art. 1 lit. B pct. 7 din Legea nr. 206/1999 privind abilitarea Guvernului de a emite ordonanțe,

Guvernul României emite următoarea ordonanță:

Art. 1. — Instituțiile publice, precum și agenții economici care au obligații de plată restante mai vechi de 30 de zile, către regiile autonome și societățile/companiile naționale, prezentate în anexa care face parte integrantă din prezenta ordonanță, beneficiare de împrumuturi externe contractate direct de stat sau cu garanția statului, au obligația de a plăti cu prioritate sumele datorate acestora după plata drepturilor bănești convenite angajaților.

Art. 2. — În situația în care instituțiile publice nu își achită obligațiile de plată față de regiile autonome și societățile/companiile naționale prevăzute la art. 1, ordonatorii principali de credite, în momentul deschiderii creditelor bugetare, vor proceda la reținerea sumelor datorate din creditele bugetare aprobate și la virarea acestora în contul datoriilor către regiile autonome și societățile/companiile naționale respective.

Art. 3. — În cazul nerespectării prevederilor art. 1 de către agenții economici, asupra acestora poate fi aplicată măsura executării silite, în conformitate cu prevederile legale. Prin aplicarea acestor măsuri se va urmări, cu prio-

ritate, recuperarea creanțelor respective și virarea sumelor rezultate în contul regiilor autonome și societăților/companiilor naționale beneficiare de împrumuturi externe contractate direct de stat sau cu garanția statului.

Art. 4. — În situația în care între agenții economici sau între aceștia și autoritățile publice locale care își desfășoară activitatea în limitele fondurilor pe care le au în administrare se instituie diferite proceduri de compensare, se vor urmări, cu prioritate, recuperarea și virarea sumelor rezultate în contul regiilor autonome și al societăților/companiilor naționale beneficiare de împrumuturi externe contractate direct de stat sau cu garanția statului.

Art. 5. — Nerespectarea prevederilor art. 1 și 2 de către persoanele juridice menționate constituie contravenție și se sancționează cu amendă de la 10.000.000 lei la 30.000.000 lei.

Constatarea contravențiilor și aplicarea sancțiunilor se fac de către organele de control ale Ministerului Finanțelor.

PRIM-MINISTRU

MUGUR CONSTANTIN ISĂRESCU

Contrasemnează:

Ministrul finanțelor,

Decebal Traian Remeș

București, 27 ianuarie 2000.

Nr. 23.

ANEXĂ

**Regiile autonome și societățile/companiile naționale beneficiare
de împrumuturi externe contractate direct de stat sau cu garanția statului**

1. Regia Autonomă Compania „Apă” Brașov
2. Regia Autonomă „Apă” Craiova
3. Regia Autonomă Județeană de Apă—Canal Iași
4. Regia Autonomă „Aguaserv” Târgu Mureș
5. Regia Autonomă Apă și Canal „Aquatim” Timișoara
6. Regia Autonomă Apă—Canal Arad
7. Regia Autonomă Județeană de Apă Bistrița-Năsăud „Aquabis”
8. Regia Autonomă Județeană „Apă” Botoșani
9. Regia Autonomă Apă—Canal—Termoficare—Construcții și Vânzări Imobile—„Aptercol” Brăila



10. Regia Autonomă Apă—Canal Cluj
11. Regia Autonomă Județeană de Apă Constanța
12. Compania de Utilități Publice Focșani
13. Regia Autonomă „Apaterm“ Oradea
14. Regia Autonomă de Gospodărie Comunală Bacău
15. Regia Autonomă de Gospodărie Comunală Târgoviște
16. Regia Autonomă de Termoficare Cluj-Napoca
17. Regia Generală de Apă București
18. Regia Autonomă de Transport Timișoara
19. Regia Autonomă de Gospodărie Comunală și Locativă Pașcani
20. Regia Autonomă Municipală Buzău
21. Regia Autonomă de Gospodărie Comunală și Locativă Oltenița
22. Regia Autonomă de Termoficare Ploiești
23. Regia Autonomă de Servicii Comunale Făgăraș
24. Regia Autonomă a Apei Valea Jiului
25. Regia Autonomă „Administrația Română a Serviciilor de Trafic Aerian“ — ROMATSA
26. Regia Autonomă „Administrația Națională a Drumurilor din România“
27. Regia Autonomă de Distribuție a Energiei Termice București
28. Societatea Națională de Gaze Naturale „Romgaz“ — S.A.
29. Societatea Națională a Petrolului „Petrom“ — S.A.
30. Compania Națională de Electricitate — S.A.
31. Regia Autonomă „Inspectoratul General al Comunicațiilor“
32. Compania Națională „Administrația Porturilor Maritime Constanța“ — S.A.
33. Societatea Națională „Nuclearelectrica“ — S.A.
34. Compania Națională a Lignitului Oltenia — S.A. Târgu Jiu
35. Societatea Națională „Romarm“ — S.A.

EDITOR: PARLAMENTUL ROMÂNIEI — CAMERA DEPUTAȚILOR

Regia Autonomă „Monitorul Oficial“, str. Izvor nr. 2–4, Palatul Parlamentului, sectorul 5, București,
cont nr. 2511.1–12.1/ROL Banca Comercială Română — S.A. — Sucursala „Unirea“ București
și nr. 5069427282 Trezoreria sector 5, București.
Adresa pentru publicitate : Serviciul relații cu publicul și afaceri economice, București,
Str. Blanduziei nr. 1, sectorul 2, telefon 210.57.30.
Tiparul : Regia Autonomă „Monitorul Oficial“, tel. 402.65.52, 335.01.11/2178 și 402.21.78,
E-mail: ramomrk@bx.logicnet.ro, Internet: www.monitoruloficial.ro